

Dell™ 7700FullHD Projektor

Användarhandbok

Anteckningar, uppmaningar och varningar



NOTERA: EN NOTERA anger viktig information som hjälper dig att bättre använda din dator.



FÖRSIKTIGHET: En FÖRSIKTIGHET anger potentiell skada på hrdvara eller dataförlust om instruktionerna inte följs.



VARNING: En VARNING anger risk för materiella skador, personskador eller död.

Informationen i detta dokument kan ändras utan varsel.

© 2012 Dell Inc. Alla rättigheter förbehållna.

Det är strängt förbjudet att reproducera detta material på något som helst sätt utan skriftlig tillåtelse från Dell Inc..

Varumärken som används i denna text: *Dell* och *DELL* logotypen är varumärken som tillhör Dell Inc.; *DLP* och logotypen *DLP* är varumärken som tillhör TEXAS INSTRUMENTS INCORPORATED; *Microsoft* och *Windows* är antingen varumärken eller registrerade varumärken som tillhör Microsoft Corporation i USA och/eller i andra länder.

Övriga varumärken kan användas i detta dokument som en hänvisning till antingen de entiteter som har upphovsrätten till dessa namn eller deras produkter. Dell Inc. frånsäger sig äganderätt vad gäller varumärken och varunamn utöver sitt eget.

Modell 7700FullHD

Mars 2012 Rev. A00

Innehållsförteckning

1	Din Dell-projektor	7
	Om projektorn	8
2	Ansluta projektorn	10
	Installera den extra trådlösa dongeln	11
	Ansluta till en dator	12
	Anslutning av en dator med en VGA-kabel	12
	Loopthrough-anslutning av bildskärmen med hjälp av VGA-kablar	13
	Ansluta en dator med en RS232-kabel	14
	Ansluta en dator via USB-kabel	15
	Ansluta en dator med trådlös hårdvarunyckel (tillval)	16
	Ansluta en DVD-spelare	17
	Ansluta en DVD-spelare med en S-videokabel	17
	Ansluta en DVD-spelare med en kompositvideokabel	18
	Ansluta en DVD-spelare med en komponentvideokabel	19
	Ansluta en DVD-spelare med en 3 RCA komponentvideokabel	20
	Ansluta en DVD-spelare med en HDMI-kabel	21
	Ansluta till ett lokalt nätverk	22
	För projicering av en bild och kontroll av projektorn som är ansluten till ett nätverk med en RJ45 kabel.	22

Professionella installationsalternativ: Installation för Driving Automatic Screen	23
Ansluta en kommersiell RS232 kontrollbox	24
3 Använda projektorn	25
Slå på projektorn	25
Stänga av projektorn	25
Justera den projicerade bilden	26
Öka projektorns höjd	26
Sänka projektorns höjd	26
Justera projektorzoom och fokus	27
Justera storleken på den projicerade bilden	28
Använda kontrollpanelen	30
Använda fjärrkontrollen	32
Sätta i fjärrkontrollens batterier	35
Fjärrkontrollens användningsområde	36
Använda OSD-menyn	37
INGÅNGSKÄLLA	37
Ljudkontroll	38
Ljusstyrka/kontr.	39
VIDEOLÄGE	39
VOLYM	40
LJUDINMATNING	40
AVANC. INST	40
SPRÅK	54
HJÄLP	54

Installation trådlöst nätverk	55
Aktivera trådlöst för projektorn	56
Installera den trådlösa programvaran på datorn.	58
Starta det trådlösa programmet	61
Presentation to Go (PtG) Installation	65
PtG Visare	66
Bildvisare	66
Introduktion PtG/bildfunktion	67
PtG översikt	67
Bildöversikt	68
Knappar - Introduktion	68
Installera PtG Converter programmet på datorn.	69
Använda PtG Converter	70
Installation av ljudprojektion	71
Aktivera trådlöst eller LAN på projektorn	72
Installera den trådlösa programvaran på datorn	73
Starta det trådlösa programmet	74
Inloggning	75
Installation av videoström	76
Videoströmformat som stöds	76
Aktivera trådlöst eller LAN på projektorn	77
Installera den trådlösa programvaran på din dator.	77
Starta det trådlösa programmet	77
Inloggning	77
Sköta projektorn från webbhanteringen	78
Konfigurera nätverksinställningarna	78
Öppna Web Management	78
Skapa programigenkänningsstecken	99

4	Felsökning av din projektor	101
	Vägledande signaler	105
	Byte av lampa	106
5	Specifikationer	108
6	Kontakta Dell	115
7	Bilaga: Ordlista	116

Din Dell-projektor

Projektorn levereras med de tillbehör som visas nedan. Se till att du har alla delar och kontakta Dell™ om något saknas.

Paketets innehåll

Nätkabel

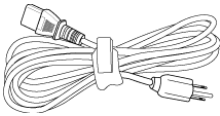

1,8 m VGA- kabel (VGA till VGA)

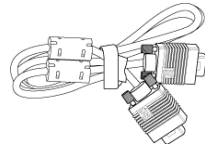

1,8 m USB-kabel (USB-A till USB-B)

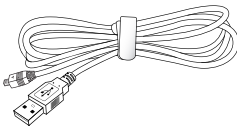

Fjärrkontroll



CD-skiva med bruksanvisning och dokumentation

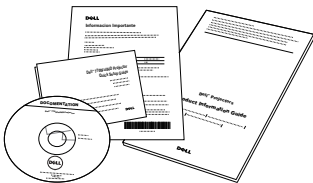

AAA-batterier (2)



Om projektorn

Ovanifrån

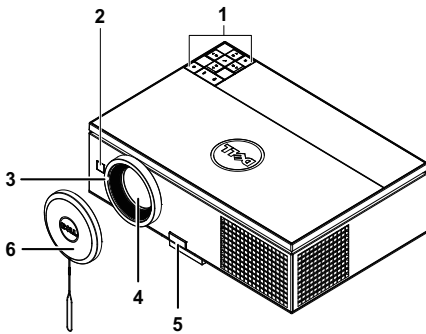

Undersida

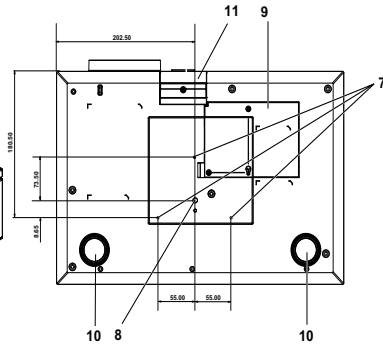

1	Kontrollpanel
2	IR-mottagare
3	Fokusring
4	Lins
5	Hissknapp för höjjusteringar
6	Objektivskydd
7	Monteringshål för takmontering: Skruvhål M3 x 6,5 mm djup. Rekommenderat åtdragningsmoment <8 kgf-cm
8	Monteringshål för stativ: Sätt i mutter 1/4" x 20 UNC
9	Lamphölje
10	Lutningsjusteringshjul
11	Stativ

VARNING: Säkerhetsinstruktioner

- 1 Använd inte projektorn i närheten av värmealstrande utrustning.
- 2 Använd inte projektorn i mycket dammiga miljöer. Dammet kan göra att systemet strejkar och projektorn kommer att stängas av automatiskt.
- 3 Se till att projektorn är monterad på en väl ventilerad plats.
- 4 Blockera inte ventilationspringorna och öppningarna på enheten.
- 5 Se till att projektorn arbetar i en omgivande temperatur på mellan (5 °C och 35 °C).

- 6** Försök inte att vidröra ventilationsöppningen eftersom den kan bli mycket het efter att projektorn slagits på eller direkt efter att den stängts av.
- 7** Titta inte direkt in i linsen när projektorn är påslagen eftersom det kan skada ögonen.
- 8** Placera inga föremål nära eller framför projektorn och täck inte över objektivet när projektorn är på eftersom värmen kan få föremålet att smälta eller börja brinna.
- 9** Använd inte den trådlösa projektorn nära hjärtpacemakers.
- 10** Använd inte den trådlösa projektorn nära hjärtpacemakers.
- 11** Använd inte den trådlösa projektorn nära mikrovågsugnar.

**NOTERA:**

- Försök inte underhålla produkten själv. Den bör installeras av en kvalificerad tekniker.
- Rekommenderar monteringsats för projektorn (art. nr. C3505). För ytterligare information se Dell Supports webbsida på support.dell.com.
- För ytterligare information, se *säkerhetsinformationen* som levererades tillsammans med projektorn.
- 7700FullHD-projektorn kan endast användas inomhus.

Ansluta projektorn

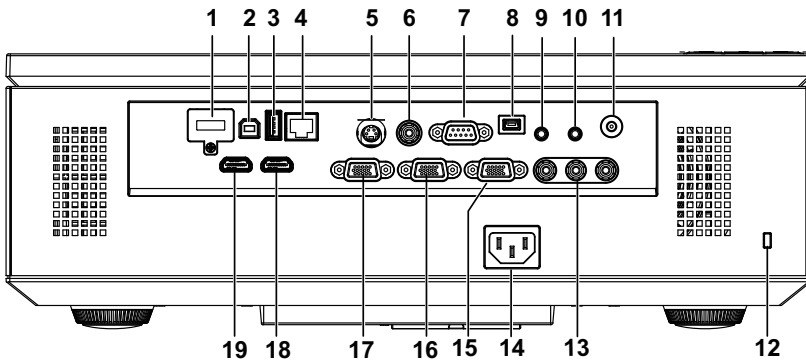

1	WiFi USB-kontakt (typ A)	11	+12 V DC-utgång
2	USB typ B-kontakt för USB-bildskärm	12	Plats för säkerhetskabel
3	USB typ A-kontakt för USB-betraktningsskärmen	13	Komponentvideoringång
4	RJ45-anlutning	14	Nätkabelkontakt
5	S-videokontakt	15	VGA-A utgång (genomkoppling av bildskärmen (monitor loop-through))
6	Kompositvideokontakt	16	VGA-B ingång (D-sub)
7	RS232 (D-sub)-kontakt	17	VGA-A ingång (D-sub)
8	Mini-USB-anlutning (mini-typ B) till fjärrkontroll	18	HDMI-B anlutning
9	Ljudutgång	19	HDMI-A anlutning
10	ljudingång		

⚠ VARNING: Innan någon av procedurerna i detta avsnitt inleds, följ säkerhetsinstruktionerna på sida 8.

Installera den extra trådlösa dongeln

Projektorn måste ha en trådlös dongel installerad om du vill använda den trådlösa nätverksfunktionen. Se "Installation trådlöst nätverk" på sida 55. Den trådlösa hårdvarunykeln levereras inte med projektorn. Den kan inhandlas på Dells hemsida på www.dell.com.

- 1 Lossa på skruvarna och ta av det trådlösa locket.

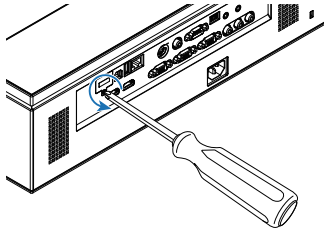

- 2 Sätt i den trådlösa dongeln.

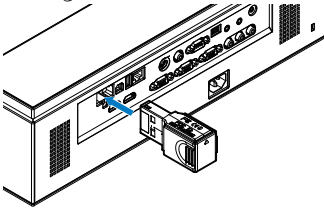

- 3 Sätt tillbaka locket.

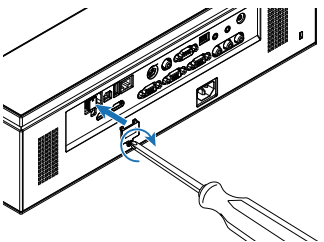

Ansluta till en dator

Anslutning av en dator med en VGA-kabel

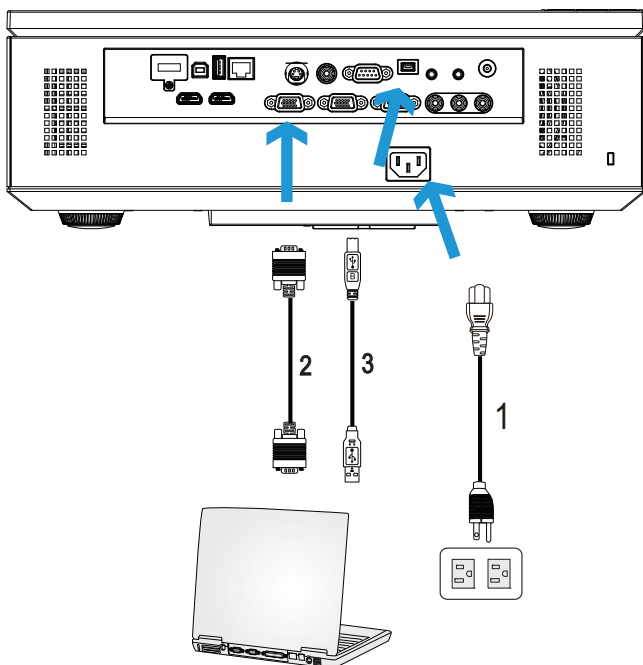

1	Strömsladd
2	VGA till VGA-kabel
3	USB-A till mini-USB-B-kabel

NOTERA: Mini-USB-kabeln måste vara ansluten för att funktionerna Nästa sida och Föregående sida på fjärrkontrollen skall fungera.

NOTERA: Mini-USB-kabeln medföljer inte projektorn. En mini USB-kabel kan köpas på Dells hemsida på www.dell.com.

Loophrough-anslutning av bildskärmen med hjälp av VGA-kablar

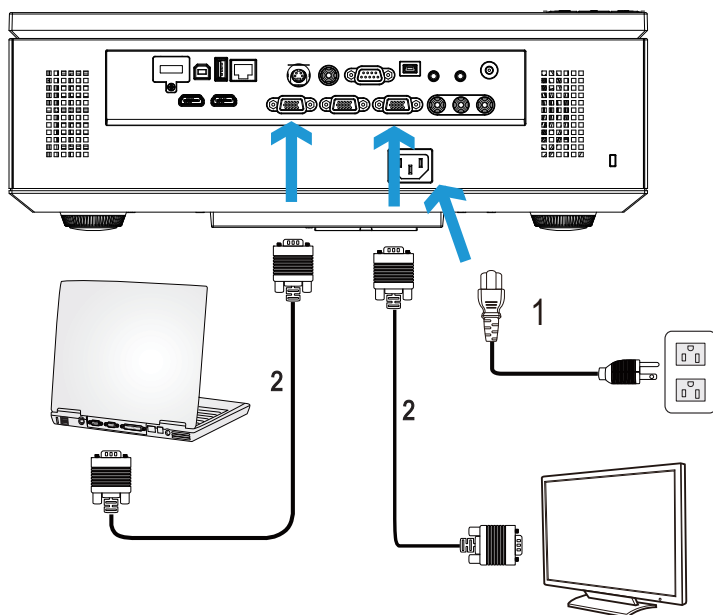

1	Strömsladd
2	VGA till VGA-kabel



NOTERA: Endast en VGA-kabel medföljer din projektor. En extra VGA-kabel kan inköpas på Dells webbplats på www.dell.com.

Ansluta en dator med en RS232-kabel

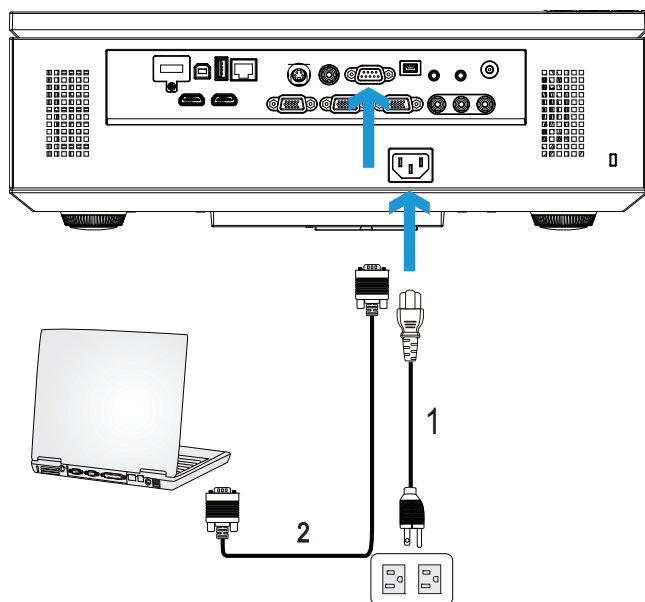

1	Strömsladd
2	RS232 (9-pin D-sub hona till hona pin2-3 swap) kabel



NOTERA: RS232 (9-pin D-sub hona till hona pin2-3 swap) kabel medföljer inte projektorn. Rådgör med en professionell installatör angående kabeln och RS232 fjärrkontrollprogram.

Ansluta en dator via USB-kabel

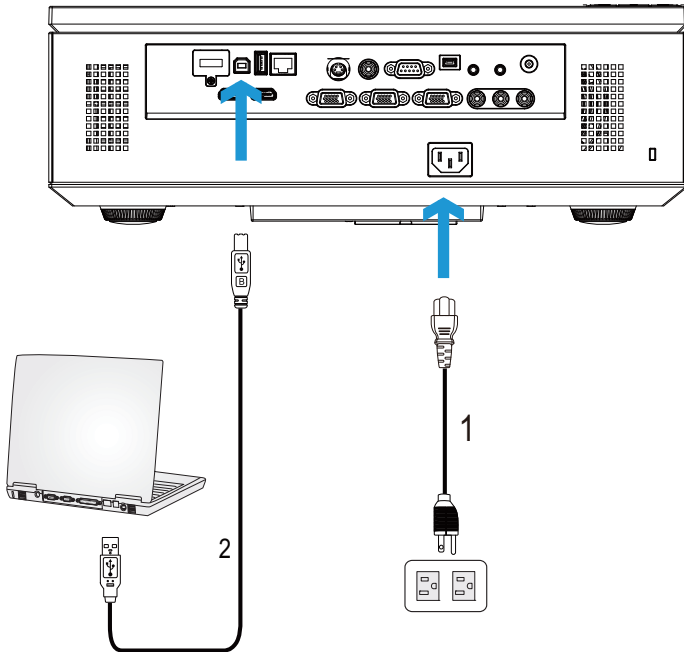



1	Strömsladd
2	USB-A till USB-B-kabel

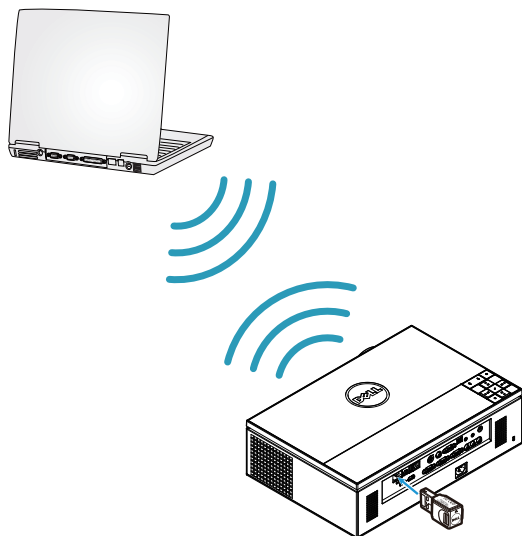

NOTERA: Plug and Play. Endast en USB-kabel medföljer din projektor. En extra USB-kabel kan inköpas på Dells webbplats på www.dell.com.

Ansluta en dator med trådlös hårdvarunyckel (tillval)



 **NOTERA:** Datorn måste vara utrustad med en trådlösanslutning och ordentligt konfigurerad för att kunna hitta en annan trådlös anslutning. Se datorns dokumentation om hur den trådlösa anslutningen konfigureras.

 **NOTERA:** Projektorn måste ha en trådlös dongel installerad om du vill använda det trådlösa nätverket. Se "Installation trådlöst nätverk" på sida 55.

Ansluta en DVD-spelare

Ansluta en DVD-spelare med en S-videokabel

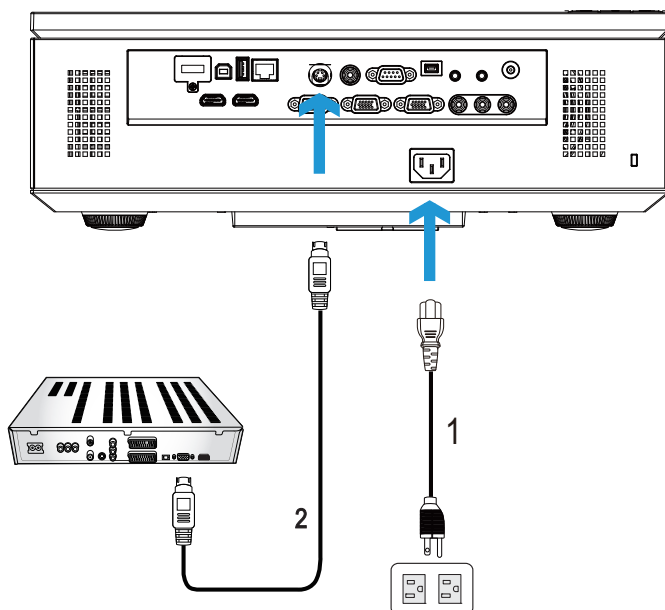

1	Strömsladd
2	S-videokabel



NOTERA: S-videokabeln medföljer inte projektorn. En S-video förlängningskabel (15 m/30 m) kan inköpas på Dells hemsida på www.dell.com.

Ansluta en DVD-spelare med en kompositvideokabel

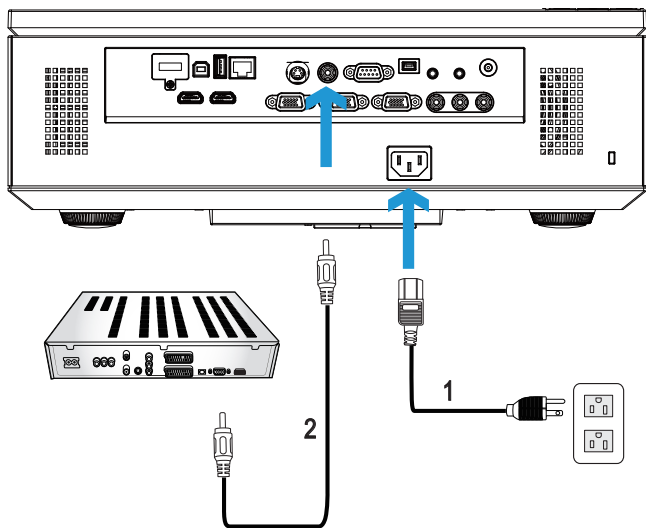

1	Strömsladd
2	Kompositvideokabel



NOTERA: Kompositvideokabeln medföljer inte projektorn. Du kan köpa kompositvideo förlängningskabel (15 m / 30 m) från Dells webbsida på www.dell.com.

Ansluta en DVD-spelare med en komponentvideokabel

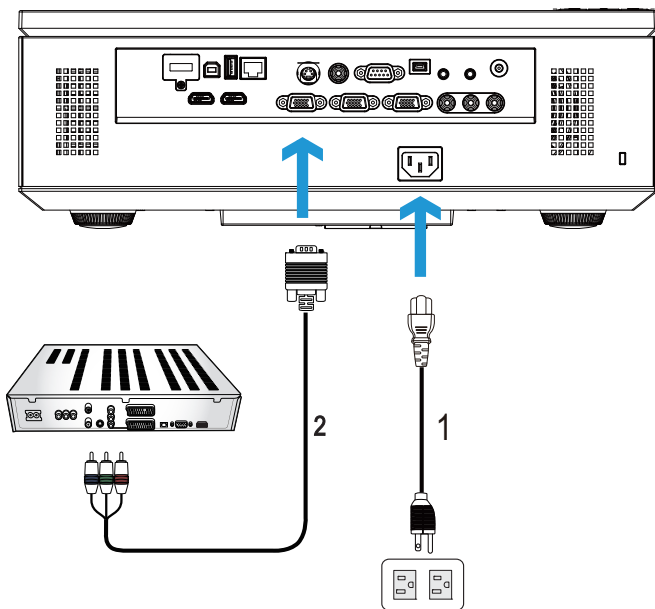

1	Strömsladd
2	VGA till komponentvideokabel



NOTERA: VGA till komponentvideokabel medföljer inte projektorn. En förlängningskabel för VGA till komponentvideo (15 m/30 m) kan inköpas på Dells hemsida på www.dell.com.

Ansluta en DVD-spelare med en 3 RCA komponentvideokabel

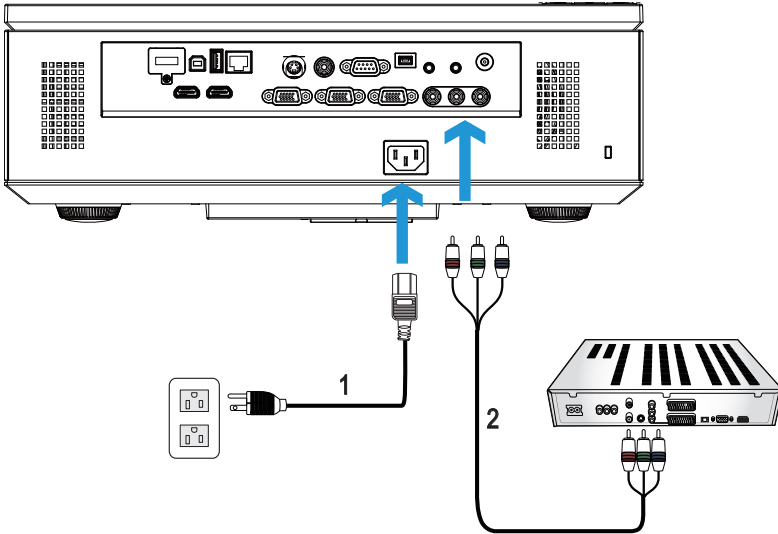

1	Strömsladd
2	3 RCA till 3 RCA komponentvideokabel (hane till hane)



NOTERA: 3 RCA till 3 RCA komponentvideokabeln (hane till hane) medföljer inte projektorn. Du kan köpa 3 RCA till 3 RCA komponentvideokabel (hane till hane) förlängningskabel (15 m/30 m) på Dells webbsida på www.dell.com.

Ansluta en DVD-spelare med en HDMI-kabel

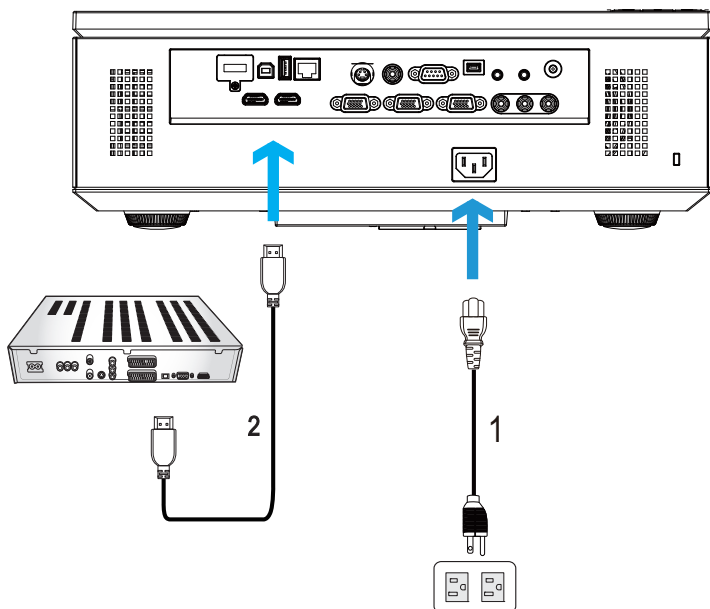

1	Strömsladd
2	HDMI-kabel



NOTERA: HDMI-kabeln medföljer inte projektorn. En HDMI-kabeln kan köpas på Dells hemsida på www.dell.com.

Ansluta till ett lokalt nätverk

För projicering av en bild och kontroll av projektorn som är ansluten till ett nätverk med en RJ45 kabel.

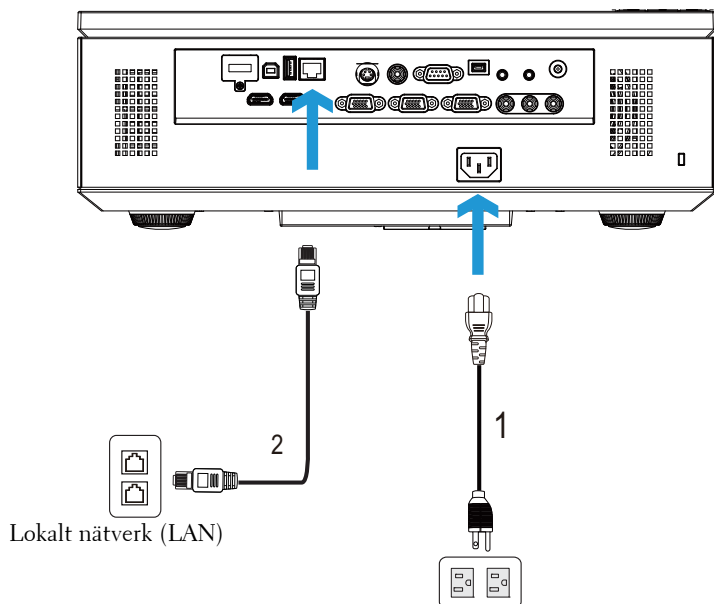

1	Strömsladd
2	RJ45-kabel



NOTERA: RJ45-kabeln medföljer inte projektorn. En RJ45-kabeln kan köpas på Dells hemsida på www.dell.com.

Professionella installationsalternativ: Installation för Driving Automatic Screen

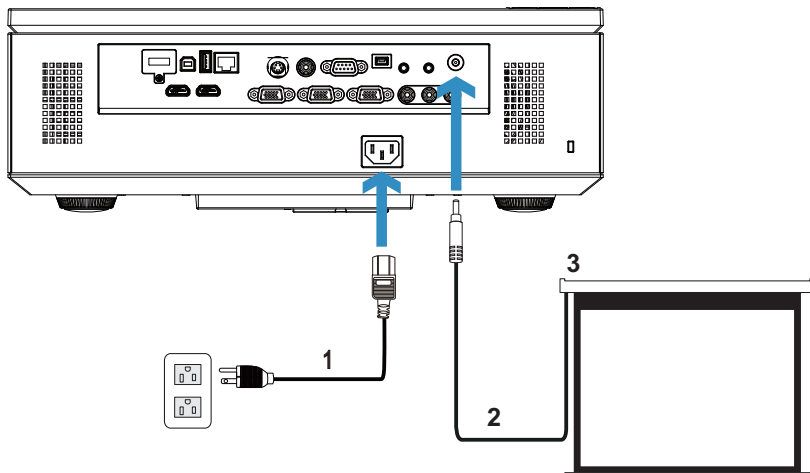

1	Strömsladd
2	12 V likströmskontakt
3	Motordriven projektionsskärm

NOTERA: Använd en 12 V likströmskontakt med en dimension på 1,7 mm (ID) x 4,00 mm (OD) x 9,5 mm (axelledning) för att koppla den automatiska skärmen till projektorn.

12 V likströmskontakt

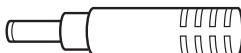

Ansluta en kommersiell RS232 kontrollbox

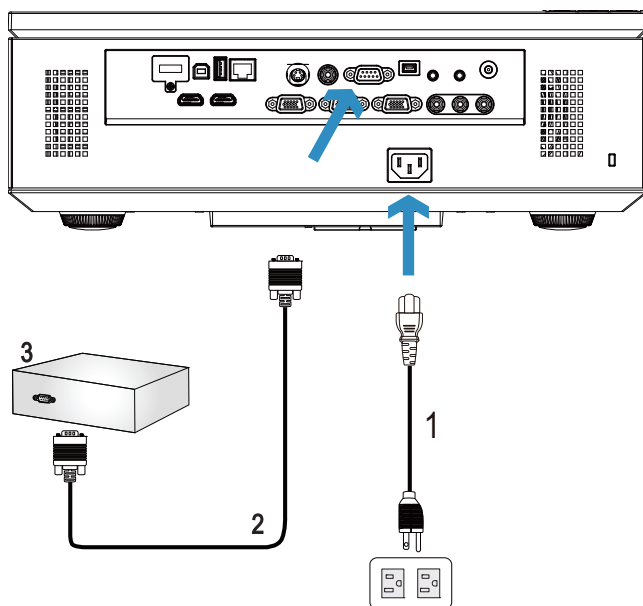

1	Strömsladd
2	RS232 (9-pin D-sub hona till hona pin2-3 swap) kabel
3	Kommersiell RS232 kontrollbox



NOTERA: RS232 (9-pin D-sub hona till hona pin2-3 swap) kabel medföljer inte projektorn. Rådgör med en professionell tekniker vid införskaffande av kabeln.

Använda projektorn

Slå på projektorn



NOTERA: Slå på projektorn innan du slår på källan (dator, DVD-spelare etc.).
Ström-knappens lampa blinkar blått tills du trycker på den.

- 1 Ta bort linsskyddet.
- 2 Anslut strömsladden och lämpliga signalkablar till projektorn. För information om anslutning av projektorn se "Ansluta projektorn" på sida 10.
- 3 Tryck på **Ström-knappen** (se "Använda kontrollpanelen" på sida 30 för att hitta **Ström-knappen**).
- 4 Slå på din källa (dator, DVD-spelare etc.).
- 5 Anslut källan till projektorn med lämplig kabel. Se "Ansluta projektorn" på sida 10 för instruktioner för att ansluta källan till projektorn.
- 6 Som standard är inmatningskällan inställd på VGA-A. Ändra inmatningskälla för projektorn om så behövs.
- 7 Om du har flera källor anslutna till projektorn, tryck på knappen **Källa** på fjärrkontrollen eller kontrollpanelen för att välja önskad källa. Se "Använda kontrollpanelen" på sida 30 och "Använda fjärrkontrollen" på sida 32 för att lokalisera **Källa** knappen.

Stänga av projektorn



WARNING: Koppla ifrån projektorn efter att den stängts av ordentligt såsom förklaras i följande procedur.

- 1 Tryck på **Ström-knappen**. Följ instruktionerna som visas på skärmen för att stänga av projektorn korrekt.
-  **NOTERA:** "Tryck på strömbrytaren för att stänga av projektorn."-meddelandet visas på skärmen. Meddelandet försvinner efter 5 sekunder eller så kan du trycka på knappen **Menu** för att rensa bort det.
- 2 Tryck på **Ström-knappen** en gång till. Kylfläkten fortsätter att arbeta i 120 sekunder.

3 För att stänga av projektorn snabbare tryck på knappen Ström och håll den intryckt i 1 sekund medan projektorns kylfläkt fortfarande körs.

 **NOTERA:** Innan du slår på projektorn igen, vänta 60 sekunder för att låta den interna temperaturen stabiliseras.

4 Koppla från strömsladden från det elektriska uttaget och från projektorn.

Justera den projicerade bilden

Öka projektorns höjd

1 Tryck på höjningsknapp.

2 Höj projektorn till önskad visningsvinkel, släpp sedan knappen för att låsa lyftfötterna på plats.

3 Använd lutningsjusteringshjulet för att finjustera visningsvinkeln.

Sänka projektorns höjd

1 Tryck på höjningsknapp.

2 Sänk projektorn och släpp sedan knappen för att låsa hissfooten i läge.

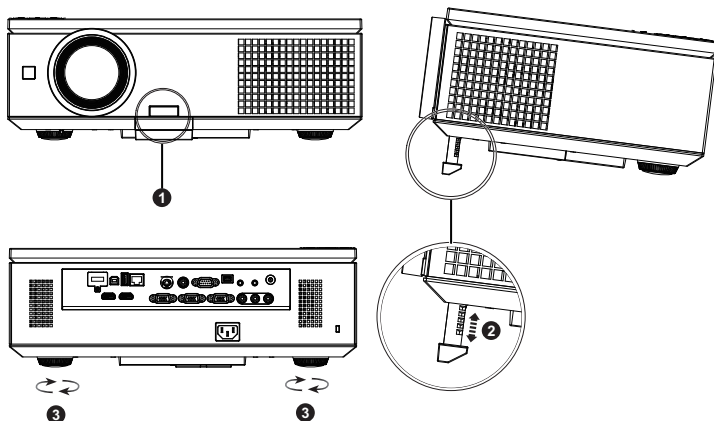

1	Höjningsknapp
2	Hissfot (Lutningsvinkel: 0 till 8 grader)
3	Lutningsjusteringshjul

Justera projektorzoom och fokus

⚠ VARNING: Undvik att skada projektorn genom att kontrollera att sidoluckan är helt stängd och höjningsfoten är helt och hållet indragna innan projektorn flyttas.

- 1 Öppna sidoluckan på projektorn.
- 2 Lås upp objektivet skiftlås innan du justerar objektivskiftet.
- 3 Vrid på den vertikala/horisontella skiftratten för att flytta objektivet.
- 4 Efter justering av objektivförflyttningen, lås objektivskiftlåset.
- 5 Dra zoomens justeringsring upp och ned för att zooma in och ut.
- 6 Vrid på fokusringen tills bilden är klar. Projektorn fokuserar på ett avstånd mellan 1,0 m och 12,0 m.
- 7 Öppna sidoluckan på projektorn.

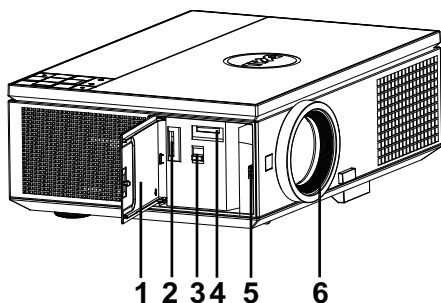

1	Sidolucka
2	Vertikal objektivskiftratt
3	Objektivskiftlås
4	Horisontell objektivskiftratt
5	Zoomring
6	Fokusring

Justera storleken på den projicerade bilden

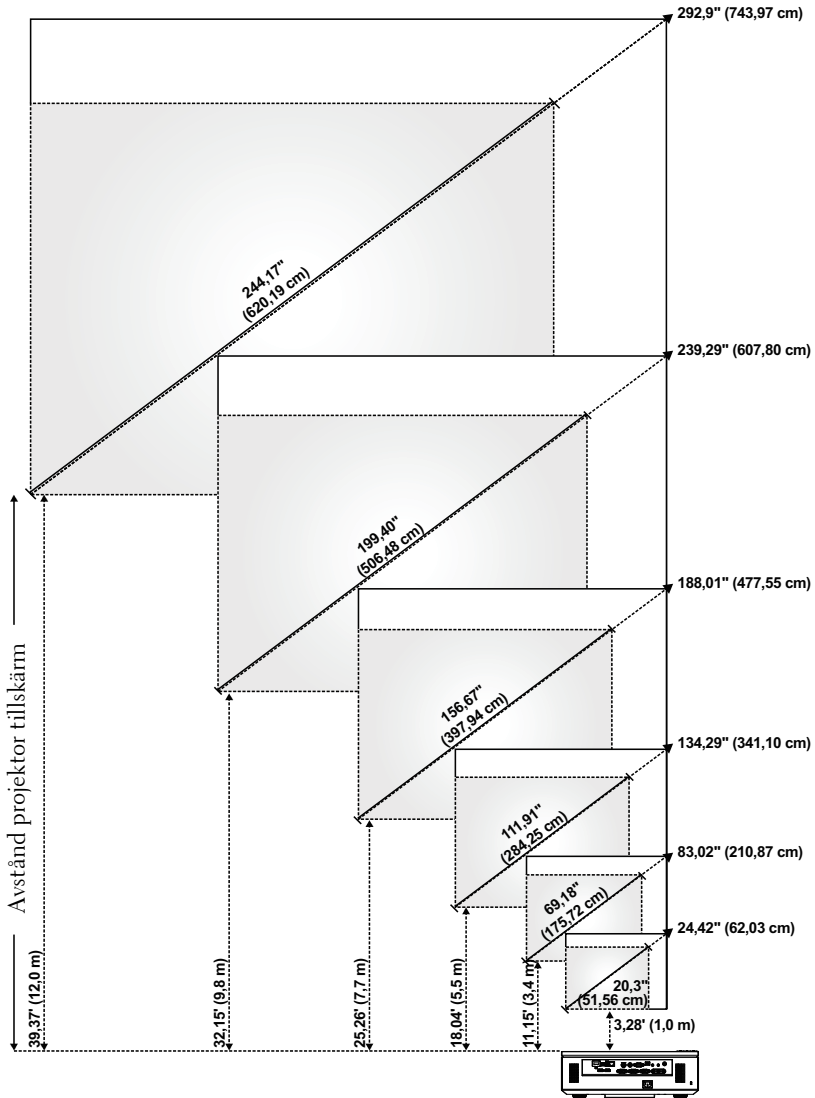



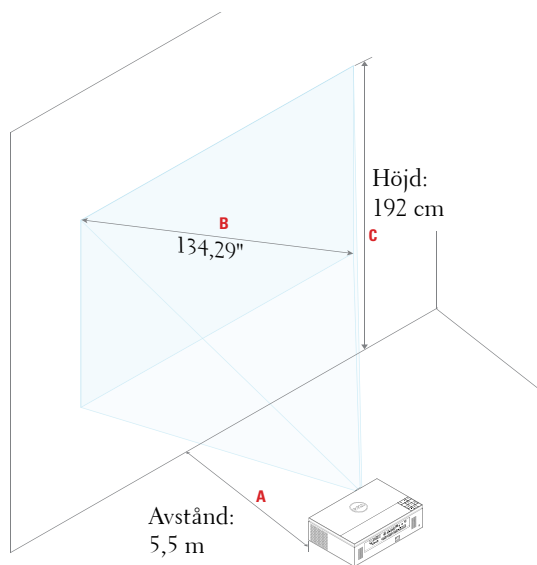



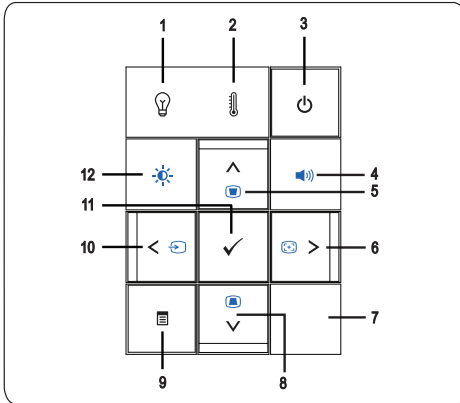









Önskat Avstånd (m) <A>	(Min. zoom)			(Max. zoom)		
	Skärmstorlek		Överst	Skärmstorlek		Överst
	Diagonal (tum) 	B (cm) x H (cm)	Från bildens bas till topp (cm) <C>	Diagonal (tum) 	B (cm) x H (cm)	Från bildens bas till topp (cm) <C>
1	20,3	45 x 25	29	24,42	54 x 30	35
3,4	69,18	153 x 86	99	83,02	184 x 103	119
5,5	111,91	248 x 139	160	134,29	297 x 167	192
7,7	156,67	347 x 195	224	188,01	416 x 234	269
9,8	199,4	441 x 248	286	239,29	530 x 298	343
12	244,17	541 x 304	350	292,9	649 x 365	420



Använda kontrollpanelen









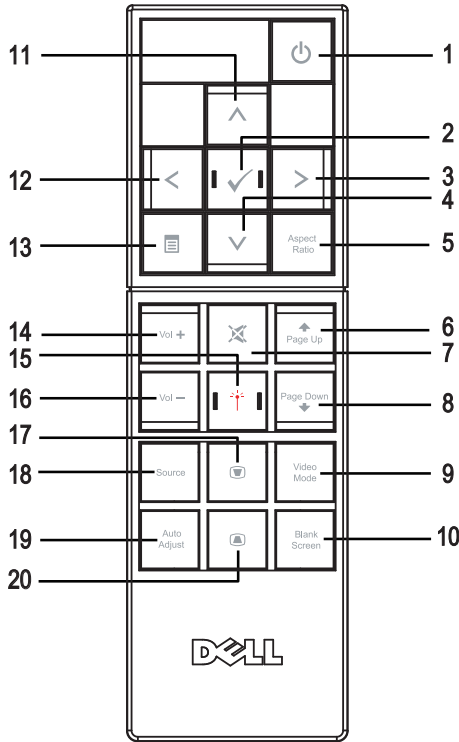









-
- 1 LAMPA-varningslampa  Om den gula lamp-indikatorn är på eller blinkar kan ett av följande fel ha uppstått.
- Lampan har nått slutet av sin användbarhet
 - Lampmodulen är inte korrekt installerad
 - Lampans drivenhet har slutat fungera
 - Färghjulet har slutat fungera
- Mer information finns i "Felsökning av din projektor" på sida 101 och "Väglädande signaler" på sida 105.
-
- 2 TEMP-varningslampa  Om den gula TEMP-indikatorn är på eller blinkar kan ett av följande fel ha uppstått.
- Temperaturen inuti projektorn är för hög
 - Färghjulet har slutat fungera
- Mer information finns i "Felsökning av din projektor" på sida 101 och "Väglädande signaler" på sida 105.
-
- 3 Ström  Slå på och av projektorn. Mer information finns i "Slå på projektorn" på sida 25 och "Stänga av projektorn" på sida 25.
-
- 4 Volymkontroll  Låter dig öka eller minska volymen.
-

5	Upp  / Keystonejustering 	Tryck för att välja kommandon i bildskärmsmenyn (OSD). Tryck för att justera bildförvrängning som orsakas av projektorns lutning (+/-30 grader)
6	Höger  / Ljudkontroll 	Tryck för att välja kommandon i bildskärmsmenyn (OSD). Tryck för att synkronisera projektorn till ingångskällan.  NOTERA: Autojustering fungerar inte om bildskärmsmenyn visas.
7	IR-mottagare	Rikta fjärrkontrollen mot IR-mottagaren och tryck på en knapp.
8	Ned  / Keystonejustering 	Tryck för att välja kommandon i bildskärmsmenyn (OSD). Tryck för att justera bildförvrängning som orsakas av projektorns lutning (+/-30 grader)
9	Meny 	Tryck för att aktivera OSD-menyn. Använd piltangenterna och Meny-knappen för att navigera i OSD-menyn.
10	Vänster  / Källa 	Tryck för att välja kommandon i bildskärmsmenyn (OSD). Tryck för att växla mellan källorna analog RGB, komposit, komponent (YPbPr via VGA), HDMI och S-video när flera källor är anslutna till projektorn.
11	Enter 	Tryck för att bekräfta valt alternativ.
12	Kontroll ljusstyrka och kontrast 	Låter dig justera ljusstyrkan och kontrasten.

Använda fjärrkontrollen



1	Ström 	Slå på och av projektorn. Mer information finns i "Slå på projektorn" på sida 25 och "Stänga av projektorn" på sida 25.
2	Enter 	Tryck för att bekräfta valt alternativ.
3	Höger 	Tryck för att välja kommandon i bildskärmsmenyn (OSD).
4	Ned 	Tryck för att välja kommandon i bildskärmsmenyn (OSD).
5	Bildkvot	Tryck för att ändra bildförhållandet på visad bild.

6	Sida upp 	Tryck får att gå till föregående sida.  NOTERA: Mini-USB-kabeln måste vara ansluten om du vill använda funktionen Sida upp.
7	Tyst 	Tryck för att tysta eller slå på projektorns högtalare.
8	Sida ned 	Tryck för att gå till nästa sida.  NOTERA: Mini-USB-kabeln måste vara ansluten om du vill använda funktionen Sida ned.
9	Videoläge	Projektorn har förinställd konfiguration som optimerats för visning av data (presentationsdia) eller video (filmer, spel osv.). Tryck på knappen Videoläge för att växla mellan Presentationsläge , Ljust läge , Filmläge , sRGB och Anpassat läge . Om du trycker på knappen Videoläge en gång visas aktuellt visningsläge. Genom att trycka på knappen videoläge på nytt växlar du mellan lägena.
10	Tom skärm	Tryck för att dölja/visa bilden.
11	Upp 	Tryck för att välja kommandon i bildskärmsmenyn (OSD).
12	Vänster 	Tryck för att välja kommandon i bildskärmsmenyn (OSD).
13	Meny 	Tryck för att aktivera OSD-menyn.
14	Volym upp 	Tryck för att öka volymen.
15	Laser	Rikta fjärrkontrollen mot bildduken och håll ned laserknappen för att aktivera laserlampan.  WARNING: Titta inte på laserljuset när det är aktiverat. Undvik att rikta laserljuset mot dina ögon.
16	Volym ned 	Tryck för att minska volymen.
17	Keystone-justering 	Tryck för att justera bildförvrängning som orsakas av projektorns lutning (+/-30 grader)

18	Källa	Tryck för att växla mellan analog RGB-, komposit-, komponent- (YPbPr, via VGA), HDMI- och S-Video-källa.
19	Ljudkontroll	Tryck för att synkronisera projektorn med inmatningskällan. Autojustering fungerar inte om OSD-menyn visas.
20	Keystone-justering 	Tryck för att justera bildförvrängning som orsakas av projektorns lutning (+/-30 grader)

Sätta i fjärrkontrollens batterier

 **NOTERA:** Ta ut batterierna ur fjärrkontrollen när den inte används.

1 Tryck på spärren för att lyfta batteriluckan.

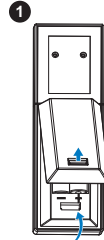

2 Kontrollera polaritetsmärkningen (+/-) på batterierna.

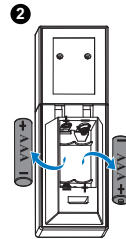

3 Sätt i batterierna med polerna i enlighet med markeringarna i batterifacket.

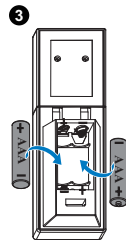

 **NOTERA:** Undvik att blanda ihop olika sorters batterier och att använda gamla batterier tillsammans med nya.

4 Sätt tillbaka batterilocket.

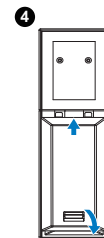

Fjärrkontrollens användningsområde

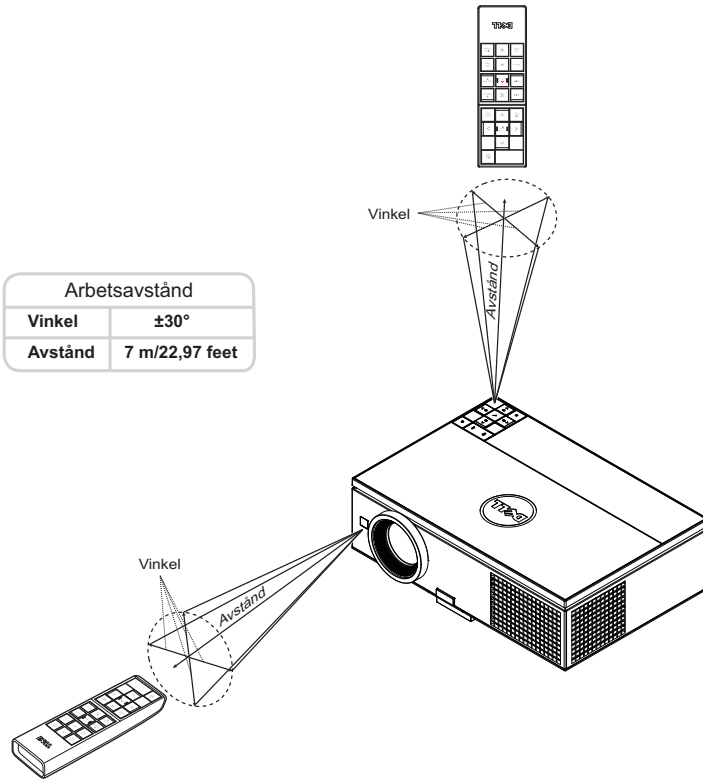

NOTERA: Faktiskt användningsområde kan avvika något från diagrammet. Svaga batterier kan också innebära att fjärrkontrollen inte kan kontrollera projektorn ordentligt.

Använda OSD-menyn

- Projektorn har en flerspråkig OSD-meny som kan visas med eller utan inmatningskälla.
- Tryck på Menyknappen på kontrollpanelen eller på fjärrkontrollen för att gå in i Huvudmenyn.
- Navigera igenom flikarna i huvudmenyn genom att trycka på eller på projektorns kontrollpanel eller på fjärrkontrollen.
- Välj undermeny genom att trycka på eller på projektorns kontrollpanel eller på fjärrkontrollen.
- Välj alternativ genom att trycka på eller på projektorns kontrollpanel eller fjärrkontrollen. Då ett alternativ valts ändras färgen till mörkblått.
- Använd eller på kontrollpanelen eller fjärrkontrollen för att justera inställningarna.
- För att gå tillbaka till Huvudmenyn, tryck på på kontrollpanelen eller på fjärrkontrollen.
- Stäng OSD-menyn genom att trycka på Meny direkt på kontrollpanelen eller på fjärrkontrollen.

INGÅNGSKÄLLA

I menyn Ingångskälla kan du välja projektorns ingångskälla.

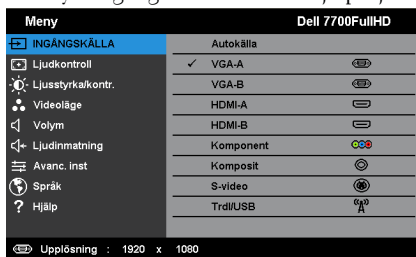

AUTOKÄLLA—Tryck på för att slå på eller stänga av Autokälläge.

VGA-A—Tryck för att söka efter en VGA-A-signal.

VGA-B—Tryck på för att söka efter en VGA-B-signal.

HDMI-A—Tryck på för att söka efter en HDMI-A signal.

HDMI-B—Tryck på för att söka efter en HDMI-B-signal.

KOMPONENT—Tryck på för att söka efter en RCA-komponentsignal.

KOMPOSIT—Tryck på för att söka efter en kompositvideosignal.

S-VIDEO—Tryck på för att söka efter en S-videosignal.

TRDL/USB—Tryck på ✓ för att aktivera menyn Ingångskälla Trådlös/USB.



NOTERA: Trådlös/USB kan användas efter att alternativet Trådl. & LAN aktiverats.

INGÅNGSKÄLLA TRDL/USB

I menyn Ingångskälla Trdl/USB kan du aktivera Trådlös bildsk., USB-bildskärm och USB-betraktare.

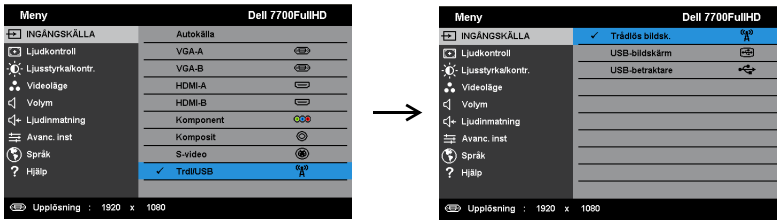

TRÅDLÖS BILDSK.—Tryck på ✓ för att komma åt projektorns skärm för trådlösa guiden. Se "Trådlösa guideskärmen" på sida 57.

USB-BILDSKÄRM—Visar bildskärmen på en bordsdator eller bärbar dator på projektorn via en USB-kabel.

USB-BETRAKTARE—Låter dig visa bilder och PPT-filer från ett USB-flashminne. Se "Presentation to Go (PtG) Installation" på sida 65.

Ljudkontroll

Autojustering justerar automatiskt projektorns horisontal-, vertikal-, frekvens- och trackinginställningar i PC-läge.

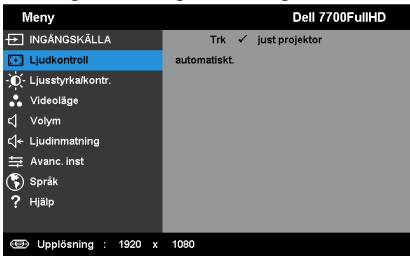

Ljusstyrka/kontr.

I menyn Ljusstyrka/Kontr. kan du justera projektorns inställningar för ljusstyrka och kontrast.

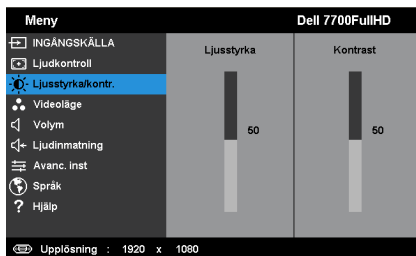

LJUSSTYRKA—Använd  och  för att justera bildens ljusstyrka.

KONTRAST—Använd  och  för att justera bildens kontrast.



NOTERA: Om du justerar inställningarna för **Ljusstyrka** och **Kontrast** kopplas projektorn automatiskt om till **Anpassat läge**.

VIDEOLÄGE

I videoläget kan du optimera den visade bilden: **Presentation**, **Ljus**, **Film**, **sRGB** (ger bättre färgrepresentation) och **Anpassad** (ställ in önskade inställningar).

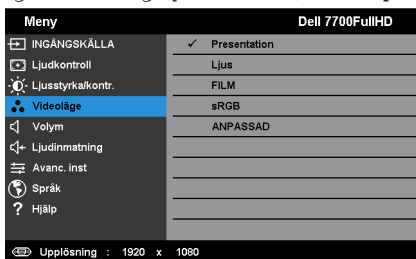

VOLYM

I Volym-menyn kan du justera projektorns volyminställningar.

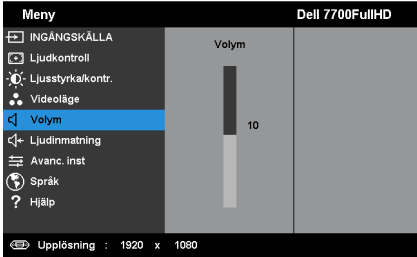

VOLYM—Tryck på för att öka volymen och på för att minska volymen.

LJUDINMATNING

I menyn Ljudingång kan du välja projektorns ljudkälla. Alternativen är: Analog ing., HDMI-A, HDMI-B och Trådlöst/LAN.

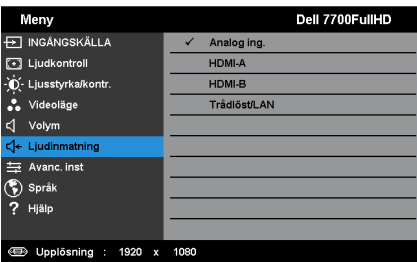

AVANC. INST

I menyn Avancerade inställningar kan du ändra inställningarna för Bild, Skärm, Projektor, LAN, Trådlöst, Meny, Ström, PIP och Information.

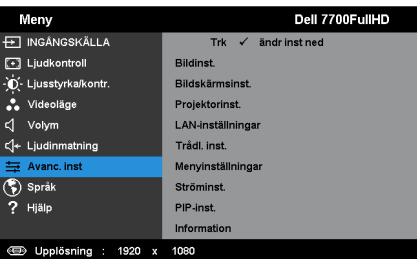

BILDINST. (I PC-LÄGE)—Välj och tryck på ✓ för att aktivera bildinställningar. Bildinställningsmenyn ger följande alternativ:

Avancerade inställningar		Dell 7700FullHD
Bildinst.	Färgtemp.	► Medel
Bildskärmsinst.	Just. RGB	► R: 50 G: 50 B: 50
Projektorinst.	Vithet	► 10
LAN-inställningar	Dyn. Bländ	► Auto
Trådl. inst.	Färgutrymme	► RGB
Menyinställningar		
Ströminställningar		
PIP-inst.		
Information		
Upplösning : 1920 x 1080		

FÄRGTEMP.—Justera färgtemperaturen. Bilden verkar kallare vid högre färgtemperaturer och varmare vid lägre färgtemperaturer. När värdena i menyn **Färgjustering** justeras aktiveras läget **Anpassad**. Värdena sparas i **Anpassad-läget**.

JUST. RGB—Justera färgerna rött, grönt och blått manuellt.

VITHET—Tryck på ✓ och använd och för att visa vithet.

DYN. BLÄND—Låter dig ställa in projektorns dynamiska bländaröppning. Alternativen är: **Av**, **Dynamisk** och **Auto**.

FÄRGUTRYMME—Låter dig välja färgrymd. Alternativen är: **RGB**, **YCbCr**, eller **YPbPr**.

 **NOTERA:** Om du justerar inställningarna för **Färgtemp.**, **Just. RGB** och **Vithet** kopplas projektorn automatiskt om till **Anpassat läge**.

BILDINST. (I VIDEO-LÄGE)—Välj och tryck på ✓ för att aktivera bildinställningar. Bildinställningsmenyn ger följande alternativ:

Avancerade inställningar		Dell 7700FullHD
Bildinst.	Färgtemp.	► Medel
Bildskärmsinst.	Just. RGB	► R: 50 G: 50 B: 50
Projektorinst.	Mättnad	► 50
LAN-inställningar	Skärpa	► 50
Trådl. inst.	Nyans	► 50
Menyinställningar	Vithet	► 10
Ströminställningar	Dyn. Bländ	► Auto
PIP-inst.	Färgutrymme	► RGB
Information		
Upplösning : 1920 x 1080		

FÄRGTEMP.—Justera färgtemperaturen. Bilden verkar kallare vid högre färgtemperaturer och varmare vid lägre färgtemperaturer. När värdena i menyn **Färgjustering** justeras aktiveras läget Anpassad. Värdena sparas i Anpassad-läget.

JUST. RGB—Justera färgerna rött, grönt och blått manuellt.

MÄTTNAD—Justera en videokälla från svartvitt till helt mättad färg. Tryck på för att öka mängden färg i bilden och för att minska mängden färg i bilden.

SKÄRPA—Tryck på för att öka skärpan och för att minska skärpan.

NYANS—Tryck på för att öka mängden grönt i bilden och på för att minska mängden grönt (kan endast väljas vid NTSC-signal).

VITHET—Tryck på och använd och för att visa vithet.

DYN. BLÄND—Låter dig ställa in projektorns dynamiska bländaröppning. Alternativen är: Av, Dynamisk och Auto.

FÄRGUTRYMME—Låter dig välja färgrymd. Alternativen är: RGB, YCbCr, eller YPbPr.



NOTERA:

- 1 Om du justerar inställningarna för **Färgtemp.**, **Just. RGB**, **Mättnad**, **Skärpa**, **Nyans** och **Vithet** kopplas projektorn automatiskt om till **Anpassat läge**.
- 2 **Mättnad**, **Skärpa** och **Nyans** är endast tillgänglig när inmatningskällan är från komponent, komposit eller S-Video.

BILDSKÄRMSINST. (I PC-LÄGE)—Välj och tryck på för att aktivera bildskärmsinställningar. Bildskärmsmenyn ger följande alternativ:

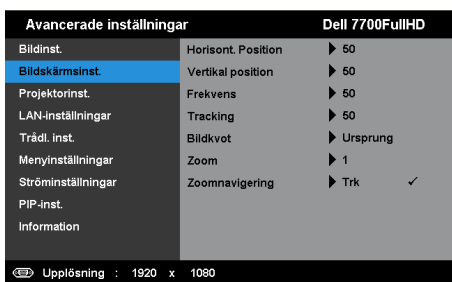

HORISONT. POSITION—Tryck på för att flytta bilden åt höger och för att flytta den åt vänster.

VERTIKAL POSITION—Tryck på för att flytta bilden uppåt och på för att flytta den nedåt.

FREKVENNS—Ändra klockfrekvensen på bildskärmens data så att den anpassas till datorns grafikkortsfrekvens. Om en flimrande vertikal kurva syns, använd Frekvens-kontrollen för att minimera staplarna. Detta är en grovjustering.

TRACKING—Synkronisera bildskärmssignalens fas med grafikkortet. Om bilden är ostadig eller flimrar, justera med hjälp av Tracking. Detta är en finjustering.

BILDKVOT—Välj en bildproportion för att justera visad bild. Alternativen är: Ursprung, 16:9 och 4:3.

- Ursprung — välj Ursprung för att bibehålla bildens bredd/höjdförhållande enligt ingångskällan.
- 16:9 — ingångskällan skaleras för att passa filmdukens bredd för att kunna projicera en 16:9 bild.
- 4:3 — ingångskällan skaleras för att passa filmduken och projicerar en 4:3-bild.

ZOOM—Tryck på och för att zooma och visa bilden.

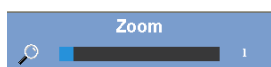

Justera bildskalan genom att trycka på eller . Tryck sedan på för att visa endast på fjärrkontrollen.



ZOOMNAVIGERING—Tryck på för att aktivera Zoomnavigering-menyn.

Använd för att navigera på projektionsduken.

BILDSKÄRMSINST. (I VIDEOLÅGE)—Välj och tryck på ✓ för att aktivera bildskärmsinställningar. Bildskärmsmenyn ger följande alternativ:

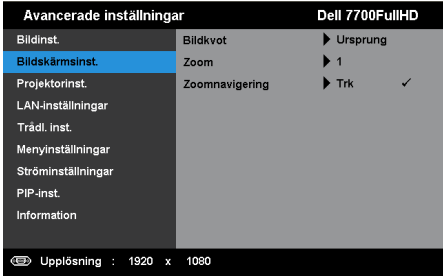



BILDKVOT—Välj en bildproportion för att justera visad bild. Alternativen är: Ursprung, 16:9 och 4:3.

- Ursprung — välj Ursprung för att bibehålla bildens bredd/höjdförhållande enligt ingångskällan.
- 16:9 — ingångskällan skaleras för att passa filmdukens bredd för att kunna projicera en 16:9 bild.
- 4:3 — ingångskällan skaleras för att passa filmduken och projicerar en 4:3-bild.





ZOOM—Tryck på  och  för att zooma och visa bilden.



Justera bildskalan genom att trycka på  eller . Tryck sedan på ✓ för att visa endast på fjärrkontrollen.



ZOOMNAVIGERING—Tryck på ✓ för att aktivera Zoomnavigering-menyn.

Använd     för att navigera på projektduken.

PROJEKTORINST.—Välj och tryck på ✓ för att aktivera projektorinställningar. Projektorinställningsmenyn ger följande alternativ:

Avancerade inställningar		Dell 7700FullHD
Bildinst.	Autokälla	▶ AV
Bildskärmsinst.	Autokeystone	▶ AV
Projektorinst.	Hor. keyst	▶ 0
LAN-inställningar	Ver. keyst	▶ 0
Trådl. inst.	Projektorläge	▶ Framför
Menyinställningar	Högtalare	▶ PÅ
Ströminställningar	Dold text	▶ AV
PIP-inst.	Testmönster	▶ AV
Information	Fabriksåterstrn	▶ Trk ✓

Upplösning : 1920 x 1080

AUTOKÄLLA—Välj Av (standard) för att läsa aktuell ingångssignal. Om du trycker på källknappen när **Autokälla** är inställt på **Av** kan du välja ingångssignal manuellt. Välj **På** för autodetektering av tillgängliga inmatningssignaler. Om du trycker på **Källa** när projektorn är igång söker den automatisk efter nästa tillgängliga ingångssignal.

AUTOKEYSTONE—Välj **På** för att automatiskt justera bildförvrängning som orsakas av projektorns lutning.

HOR. KEYST—Använd och för att justera bildens horisontella keystone.

VER. KEYST—Använd och för att justera bildens vertikala keystone.

PROJEKTORLÄGE—Välj projektorläge beroende på hur projektorn är monterad.

- Bakre projektion-skrivbord — Projektorn vänder bilden så att du kan projicera genom en genomskinlig skärm.
- Bakre projektion-takmontering — projektorn vänder bilden upp och ner och bak och fram. Du kan projicera från bakom en halvgenomskinlig skärm med takmonterad projicering.
- Främre projektion-skrivbord — Standardinställningen.
- Främre projektion-takmontering — projektorn vrider bilden upp och ner för takmonterad projektion.





HÖGTALARE—Välj **På** för att aktivera högtalaren. Välj **Av** för att inaktivera högtalaren.

DOLD TEXT—Välj **På** för att aktivera dold text och öppna dold text-menyn. Välj passande dold text-alternativ: CC1, CC2, CC3, och CC4.

NOTERA:

- 1 Dold text-alternativet är endast tillgängligt för NTSC.
- 2 Dold text kan endast aktiveras via S-Video och kompositvideoinmatningar.

TESTMÖNSTER—Testmönstret används för att testa skärpa och upplösning.

Aktivera eller inaktivera **Testmönster** genom att välja **Av**, **1** eller **2**. Du kan också kalla upp testmönster 1 genom att hålla ned  och -knapparna på kontrollpanelen samtidigt i två sekunder. Du kan också kalla upp testmönster 2 genom att hålla ned  och -knapparna på kontrollpanelen samtidigt i två sekunder.

Testmönster 1

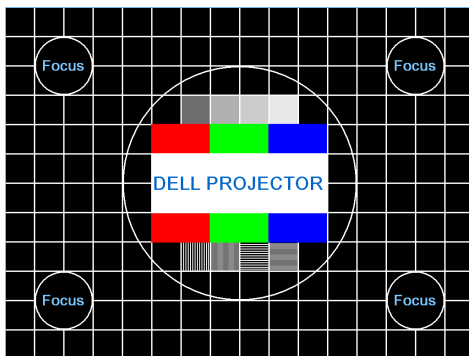

Testmönster 2



FABRIKSÅTERSTN—Välj och tryck på  för att återställa alla inställningar till deras fabriksinställningar. Nedanstående varningsmeddelande visas:







Återställda alternativ inkluderar inställningarna för både datorkällor och videokällor.

LAN-INSTÄLLNINGAR—Välj och tryck på ✓ för att aktivera LAN-inställningarna. Menyn LAN-inställningar ger följande alternativ:

Avancerade inställningar		Dell 7700FullHD
Bildinst.	Trådl.&LAN	▶ AKTIVERA
Bildskärmsinst.	DHCP	▶ PÅ
Projektorinst.	IP-adress	▶ 192.168.100.10
LAN-inställningar	Nätmask	▶ 255.255.255.0
Trådl. inst.	Nätbrygga	▶ 192.168.100.10
Menyinställningar	DNS	▶ 0.0.0.0
Ströminställningar	Lagra	▶ Trk ✓
PIP-Inst.	Återställ	▶ Trk ✓
Information		

Upplösning : 1920 x 1080

TRÅDL. & LAN—Välj **AKTIVERA** På för att aktivera funktionen Trådl. & LAN.

DHCP—Om en DHCP-server finns i nätverket som projektorn är ansluten till kommer IP-adressen att tilldelas automatiskt vid val av DHCP på. Om DHCP är av, ställ in IP-adress, nätmask, och nätbrygga manuellt. Använd  och  för att välja talen för IP-adress, nätmask och nätbrygga. Tryck på enter för att bekräfta varje tal och använd sedan  och  för att ställa in nästa alternativ.

IP-ADRESS—Automatisk eller manuell tilldelning av IP-adress till nätverksansluten projektor.

NÄTMASK—Konfigurera nätverksanslutningens nätmask.







NÄTBRYGGA—Kontrollera nätbryggans adress med nätverks/systemadministratören om den ställs in manuellt.

DNS—Kontrollera DNS-servers adress med nätverks/systemadministratören om den ställs in manuellt.

LAGRA—Tryck på ✓ för att spara ändringarna i nätverkskonfigurationen.



NOTERA:

1. Använd  och  för att välja IP-adress, Nätmask, Nätbrygga, DNS och Lagra.
2. Tryck på ✓ för att öppna IP-adress, Nätmask, Nätbrygga eller DNS för att ställa in värdet. (Det valda alternativet är markerat i blått)
 - a Använd  och  knappen för att välja alternativet.
 - b Använd  och  knappen för att ställa in värdet.
 - c När inställningen är klar tryck på ✓ knappen för att avsluta.

- När IP-adress, Nätmask, Nätbrygga och DNS ställts in, välj **Lagra** och tryck på ✓-knappen för att spara inställningarna.
- Om du väljer **Lagra** utan att trycka på **Enter** kommer systemet att bibehålla originalinställningen.

ÅTERSTÄLL—Välj ✓ för att återställa nätverkskonfigurationen.

TRÅDL. INST.—Välj och tryck på ✓ för att aktivera trådlösinställningar. Menyn för trådlösinställningar ger följande alternativ:

Avancerade inställningar	Dell 7700FullHD	
Bildinst.	Trådlös	▶ Ansluten
Bildskärmsinst.	DHCP-server	▶ Auto
Projektorinst.	Start-IP	▶ 192.168.100.11
LAN-inställningar	Slut-IP	▶ 192.168.100.264
Trådl. inst.	Nätmask	▶ 255.255.255.0
Menyinställningar	Nätbrygga	▶ 192.168.100.10
Ströminställningar	DNS	▶ 192.168.100.10
PIP-inst.	Lagra	▶ Trk ✓
Information	Återställ	▶ Trk ✓

Upplösning : 1920 x 1080

TRÅDLÖS—Standardalternativet är **Ansluten**. Välj **Frånkopplad** för att inaktivera den trådlösa anslutningen.



NOTERA: Rekommendationen är att använda standardinställningar för trådlös anslutning.

DHCP-SERVER—Tillåter aktivering av trådlös DHCP-server.

START-IP—Automatisk eller manuell tilldelning av start-IP-adress för DHCP-servern till den trådlöst anslutna projektorn.

SLUT-IP—Automatisk eller manuell tilldelning av slut-IP-adress för DHCP-servern till den trådlöst anslutna projektorn.

NÄTMASK—Konfigurera nätmasken för den trådlösa nätverksanslutningen.

NÄTBRYGGA—Kontrollera nätbryggans adress med nätverks/systemadministratören om den ställs in manuellt.

DNS—Kontrollera DNS-serverns IP-adress med nätverks/systemadministratören om den ställs in manuellt.

LAGRA—Tryck på ✓ för att spara de ändringarna som gjordes för den trådlösa anslutningen.



NOTERA:

- Använd och för att välja IP-adress, Nätmask, Nätbrygga, DNS och Lagra.
- Tryck på ✓ för att öppna IP-adress, Nätmask, Nätbrygga eller DNS för att ställa in värdet. (Det valda alternativet är markerat i blått)

- a Använd och knappen för att välja alternativet.
 - b Använd och knappen för att ställa in värdet.
 - c När inställningen är klar tryck på knappen för att avsluta.
3. När IP-adress, Nätmask, Nätbrygga och DNS ställts in, välj **Lagra** och tryck på -knappen för att spara inställningarna.
 4. Om du väljer **Lagra** utan att trycka på **Enter** kommer systemet att bibehålla originalinställningen.

ÅTERSTÄLL—Tryck på för att återställa den trådlösa konfigurationen.

MENYINSTÄLLNINGAR—Välj och tryck på för att aktivera menyinställningar. Bildmenyn innehåller följande alternativ:

Avancerade inställningar		Dell 7700FullHD
Bildinst.	Menyposition	▶ Center
Bildskärmsinst.	Meny-timeout	▶ 20 sek.
Projektorinst.	Menylås	▶ AV
LAN-inställningar	Menytransp	▶ 0
Trådl. inst.	Lösenord	▶ Avaktivera
Menyinställningar	Ändra lösenord	▶ Trk <input checked="" type="checkbox"/>
Ströminställningar		
PIP-inst.		
Information		
Upplösning : 1920 x 1080		

MENYPOSITION—Välj OSD-menyens position på skärmen.

MENY-TIMEOUT—Justera tiden för en OSD Timeout. Enligt standardinställningen försvinner OSD-meny efter 20 sekunders inaktivitet.

MENYLÅS—Välj **På** för att aktivera menylåset och dölja bildskärmsmenyn. Välj **Av** för att inaktivera menylåset. Om du vill avaktivera menylåsfunktionen och dölja OSD-meny, tryck på **Meny**-knappen på kontrollpanelen eller fjärrkontrollen i 15 sekunder och avaktivera sedan funktionen.

MENYTRANSP—Ändra genomskinlighetsgrad på OSD-menyens bakgrund.

LÖSENOORD—När lösenordsskydd är aktiverat uppmanas du att ange ditt lösenord i ett fönster flr att skydda ditt lösenord när nätsladden är inkopplad i ett eluttag och projektorn slås på. Som standard är den här funktionen avaktiverad. Aktivera den här funktionen genom att välja **AKTIVERA**. Om lösenordet har ställts in tidigare, ange det först och välj sedan funktionen. Denna säkerhetsfunktion aktiveras nästa gång projektorn startas. Om du aktiverar den här funktionen blir du ombedd att ange projektorns lösenord efter att du har slagit på projektorn.

1 Första uppmaningen att ange lösenord:

- a Gå till **Menyinställningar** och tryck på ✓. Välj sedan **Lösenord** för att **AKTIVERA** lösenordsinställningarna.

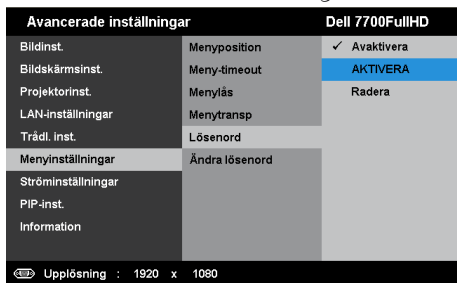

- b Aktivering av lösenordsfunktionen kommer att öppna ett ändringsfönster. Ange ett fyrsiffrigt tal i fönstret och tryck sedan på ✓.

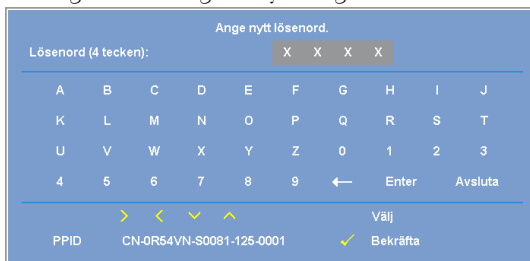

- c För att bekräfta måste du ange lösenordet igen.
- d Om bekräftelse av lösenordet går bra kan du återgå till att komma åt projektorns funktioner och dess verktyg.
- 2 Om du har angivit felaktigt lösenord kommer du att få två chanser till. Efter tre felaktiga försök kommer projektorn att slås av automatiskt.



NOTERA: Om du glömt ditt lösenord, kontakta DELL™ eller kvalificerad teknisk personal.

- 3 Inaktivera lösenordsfunktionen genom att välja **Avaktivera**.
- 4 Radera lösenordet med alternativet **Radera**.

ÄNDRA LÖSEWORD—Ange originallösenordet. Ange sedan det nya lösenordet och bekräfta det nya lösenordet igen.

Ange ursprungligt lösenord.

Lösenord (4 tecken): X X X X

A	B	C	D	E	F	G	H	I	J
K	L	M	N	O	P	Q	R	S	T
U	V	W	X	Y	Z	0	1	2	3
4	5	6	7	8	9	←	Enter	Avsluta	

> < ✓ ^ Vällj

PPID CN-0R64VN-S0081-125-0001 ✓ Bekräfta

Ange nytt lösenord.

Lösenord (4 tecken): X X X X

A	B	C	D	E	F	G	H	I	J
K	L	M	N	O	P	Q	R	S	T
U	V	W	X	Y	Z	0	1	2	3
4	5	6	7	8	9	←	Enter	Avsluta	

> < ✓ ^ Vällj

PPID CN-0R64VN-S0081-125-0001 ✓ Bekräfta

Ange nytt lösenord igen.

Lösenord (4 tecken): X X X X

A	B	C	D	E	F	G	H	I	J
K	L	M	N	O	P	Q	R	S	T
U	V	W	X	Y	Z	0	1	2	3
4	5	6	7	8	9	←	Enter	Avsluta	

> < ✓ ^ Vällj

PPID CN-0R64VN-S0081-125-0001 ✓ Bekräfta

STRÖMINSTÄLLNINGAR—Välj och tryck på ✓ för att aktivera ströminställningar. Ströminställningsmenyn ger följande alternativ:

Avancerade inställningar	Dell 7700FullHD
Bildinst.	Snabbavst. ▶ AV
Bildskärmsinst.	Strömspar ▶ 120 min.
Projektorinst.	Trådlös ▶ Avståby
LAN-inställningar	VGA utmatning ▶ Avståby
Trådl. inst.	Lamppläge ▶ Normal
Menyinställningar	Ätstr lamp ▶ Trk ✓
Ströminställningar	
PIP-inst.	
Information	

Upplösning : 1920 x 1080

SNABBAVST.—Välj **På** för att stänga av projektorn med ett enda tryck på strömbrytaren. Med denna funktion kan projektorn snabbt stängas av med ökad fläkthastighet. Något högre ljud är att förvänta vid snabbavstängning.



NOTERA: Innan du slår på projektorn igen, vänta 60 sekunder för att låta den interna temperaturen stabiliseras. Det tar längre tid att starta projektorn om du försöker starta den omedelbart. Kylfläkten kommer att köras vid full hastighet i ungefär 30 sekunder för att stabilisera den invändiga temperaturen.

STRÖMSPAR—Välj **Av** för att inaktivera strömsparläge. Standardinställningen är att försätta projektorn i strömsparläge efter 120 minuter utan aktivitet. Ett varningsmeddelande visas på skärmen med en 60-sekunders nedräkning innan projektorn försätts i strömsparläge. Tryck på valfri tangent under nedräkningen för att avbryta strömsparläget.

Du kan också ställa in annan fördröjningstid innan strömsparläget aktiveras. Fördröjningen är den tid du vill att projektorn skall vänta utan signalinmatning. Strömbesparing kan ställas in till 30, 60, 90 eller 120 minuter.

Om ingen ingångssignal upptäcks under fördröjningstiden stängs projektorn av. Starta projektorn genom att trycka opå strömknappen.

TRÅDLÖS—Välj **Allt.på** eller **Av/stdby** för att ställa in den trådlösa/LAN-modulen medan projektorn är i standbyläge.

VGA UTMATNING—Välj **Allt.på** eller **Av/stdby** för VGA-utgångsfunktion i projektorns standbyläge.

LAMPLÄGE—Låter dig välja mellan **Normal** eller **ECO**-läge.

Normalläge fungerar vid full strömförbrukningsnivå. Eco-läget fungerar på en lägre strömförbrukningsnivå vilket kan leda till förlängning av lampans brinntid, tystare gång och svagare luminans på bildduken.

ÅTERST LAMP—Tryck på och välj sedan **Bekräfta** för att återställa lampans brinntid.

PIP-INST.—Välj och tryck på ✓ för att aktivera pip-inställningar. Pip-inställningarmenyn ger följande alternativ:



BILD-I-BILD—Välj På för att aktivera bild i bild visningen. Välj Av för att avaktivera funktionen.

SEK. KÄLLA—Låter dig välja möjlig andra källa om tillgänglig i OSD-valet beroende på nuvarande primär inmatningskälla. Se "PIP kombinerade källor" på sida 113.

VÄXLA—Tryck på ✓ för att växla mellan första och andra källvisningarna.

STORLEK—Låter dig justera bildstorleken för den andra källan. Alternativen är: Liten, Medel, Stor och Halv.

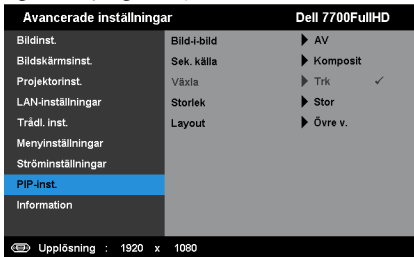
LAYOUT—Låter dig ändra den andra källans position till de fyra olika hörnen. Alternativen är: Övre v., Övre h., Nedre v. och Nedre h..

INFORMATION—Informationsmenyn visar aktuella projektorinställningar.

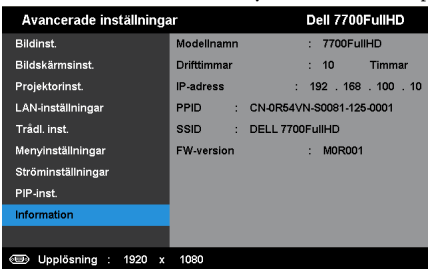

SPRÅK

Välj språk för OSD-menyn. Tryck på ✓ för att aktivera språk-menyn.

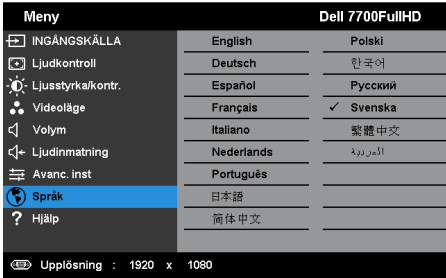

HJÄLP

Om du får problem med projektorn kan du använda hjälpmenyn för felsökning.

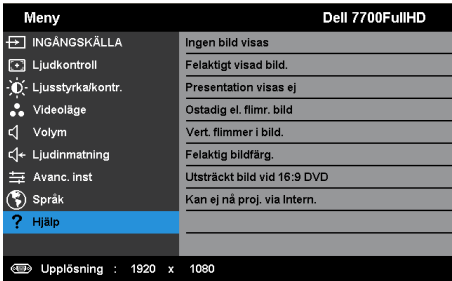

Installation trådlöst nätverk



NOTERA: Din dator måste uppfylla följande minsta systemkrav:

Operativsystem:

- Windows

Microsoft Windows XP™ Home eller Professional Service pack 2 (32-bitar rekommenderas), Windows Vista 32-bit eller Windows® 7 Home eller Professional 32-bitar eller 64-bitar

- MAC

MacBook och högre, MacOS 10.5 och högre

Minimum hårdvara:

a Intel Dual Core 1,8 MHz eller bättre

b 256 MB RAM-minne krävs, 512 MB eller mer rekommenderas.

c 10 MB tillgängligt hårddiskutrymme

d nVIDIA eller ATI grafikkort med 64 MB VRAM eller mer

e Ethernetadapter (10 / 100 bps) för en Ethernet-anslutning

f En WLAN-adapter som stöder WLAN-anslutning (en NDIS kompatibel 802.11b eller 802.11g Wi-Fi-enhet)

Webbläsare

Microsoft Internet Explorer 6.0 eller 7.0 (rekommenderas) eller 8.0, Firefox 2.0, Safari 3.0 och högre

Aktivera trådlöst för projektorn



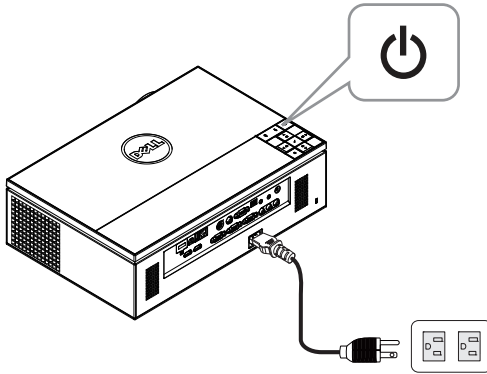

För att kunna använda projektorn trådlöst behöver du fullfölja stegen nedan:

- 1 Installera den extra trådlösa dongeln. Se "Installera den extra trådlösa dongeln" på sida 11.
- 2 Anslut nätsladden till ett vägguttag och tryck på strömbrytaren.

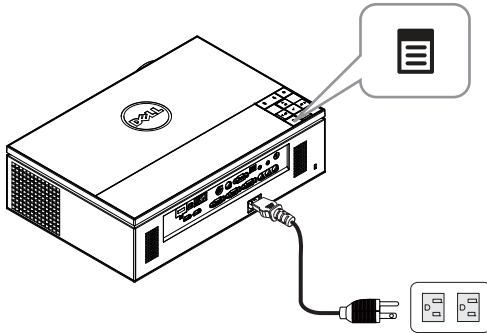

- 3 Tryck på Meny-knappen på projektorns kontrollpanel eller på fjärrkontrollen.



NOTERA: Använd , ,  och  för att navigera och  för att välja.

- 4 Trådlös anslutning är **AKTIVERA** som standard. Se "Trådl. inst." på sida 48.
- 5 Öppna **INGÅNGSKÄLLA**-menyn. Välj först **Trdl/USB** och sedan **Trådlös bildsk.** i delmenyn. Se "INGÅNGSKÄLLA TRDL/USB" på sida 38.

Den nedanstående Trådlösa guideskärmen visas:

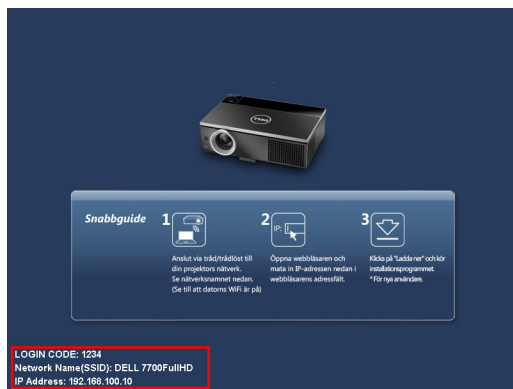

NOTERA: Om trådlös anslutning inaktiverats, följ dessa steg för att starta den: AVANC. INST → Trådl. inst. → Trådlös → Ansluten. Bildens signalkälla kopplas automatiskt om till trådlös skärm när trådlösalternativet väljs i detta steg.

Avancerade inställningar	Dell 7700FullHD	
Bildinst.	Trådlös	▶ Ansluten
Bildskärmsinst.	DHCP-server	▶ Auto
Projektorinst.	Start-IP	▶ 192.168.100.11
LAN-inställningar	Slut-IP	▶ 192.168.100.254
Trådl. inst.	Nätmask	▶ 255.255.255.0
Menyinställningar	Nätbrygga	▶ 192.168.100.10
Ströminställningar	DNS	▶ 192.168.100.10
PIP-inst.	Lagra	▶ Trk ✓
Information	Återställ	▶ Trk ✓

UPD Upplösning : 1920 x 1080

- 6** Anteckna **INLOGGNINGSKOD**, **NÄTVERKSNAMN (SSID)** och **IP-ADRESS**. Du kommer att behöva denna information för inloggning senare.

Installera den trådlösa programvaran på datorn.

7 Anslut datorn till 7700FullHD trådlösa nätverket.

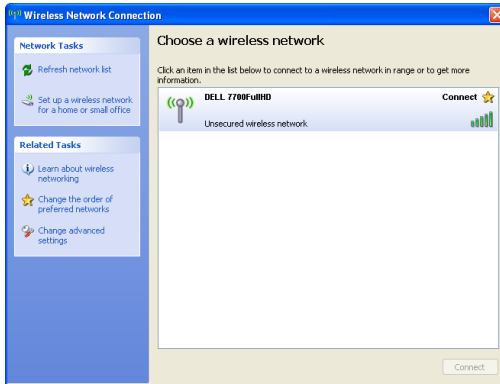

NOTERA:

- Din dator måste ha trådlös nätverksfunktion för att kunna hitta anslutningen.
- När du ansluter till 7700FullHD trådlösa nätverket kommer du att förlora anslutningen till andra trådlösa nätverk.



NOTERA: Kom ihåg att stänga av alla proxyservrar. (I Microsoft® Windows Vista: Klicka på **Kontrollpanelen** → **Internetalternativ** → **Anslutningar** → **LAN-inställningar**)

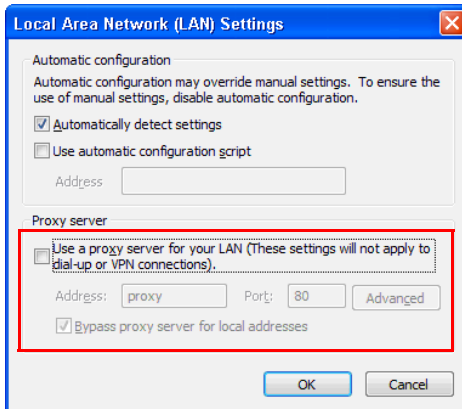

8 Öppna din webbläsare. Du kommer automatiskt att vidarebefordras till 7700FullHD webbhanterings webbsida.



NOTERA: Om webbsidan inte laddas automatiskt, skriv in IP-adressen som du antecknade från projektorsskärmen i webbläsarens adressfält (standardadressen är 192.168.100.10).



- 9 7700FullHD webbhanteringssida öppnas. Vid första användningen, klicka på Ladda ned.

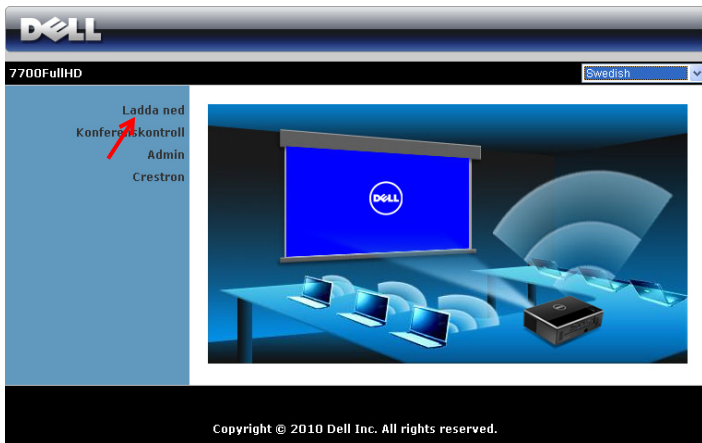

- 10 Välj lämpligt operativsystem och klicka sedan på Ladda ned.

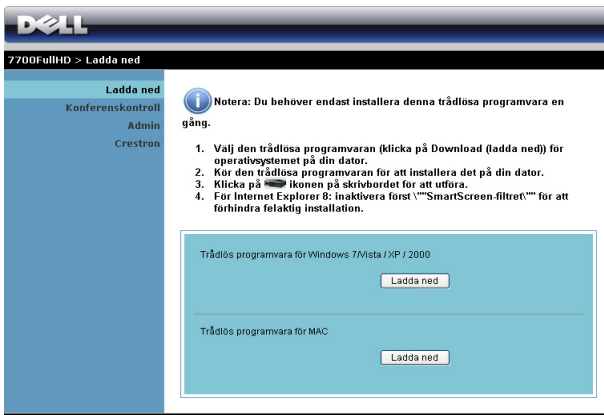

- 11 Klicka på **Kör** för att fortsätta med engångsinstallationen av programmet.

 **NOTERA:** Du kan välja att spara filen och installera den vid ett senare tillfälle. För att göra detta klicka på **Spara**.

 **NOTERA:** Om du inte kan installera program på grund av otillräckliga rättigheter på datorn, kontakta din nätverksadministratör.

- 12 Installationen av programmet startar. Följ instruktionerna på skärmen för att fullfölja installationen.

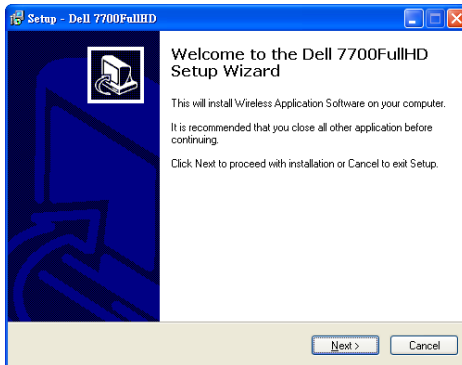
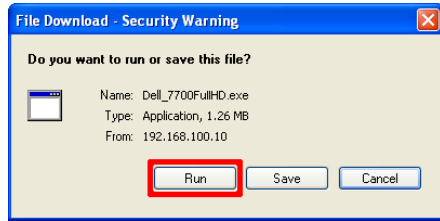

Starta det trådlösa programmet

När installationen är slutförd startar och söker programmet automatiskt. Om programmet inte startar automatiskt kan du dubbelklicka på  ikonen på skrivbordet för att starta programmet. Välj **Dell 7700FullHD** och klicka sedan på **OK**.



Inloggning

För att kommunicera med projektorn, ange inloggningskoden som du fick i steg 6 av Installation trådlöst nätverk och klicka sedan på **OK**.

















 **NOTERA:** Om **IP-adress** inte hittas, ange den **IP-adress** som visas i det nedre vänstra hörnet på skärmen.

Förstå knapparna





När inloggningen lyckats visas följande skärmbild:

Projektionsläge







	Post	Beskrivning
1	Statusfält	Visar information om IP och INLOGGNINGSKOD.
	 Meny	Klicka för att aktivera programmenyn.
	 Minimeraknapp	Klicka för att minimera programmet.
	 Stängknapp	Klicka för att avsluta programmet.
2	Status läge	
	 Projektionsläge	Klicka för att aktivera projektionsläget.
	 Videoläge	Klicka för att aktivera videoläget.
3	Kontrollverktygsfält	
	 Fullskärm	Klicka för att visa bilden i fullskärmläge.
	 Split 1	Klicka för att projicera bilden i övre högra hörnet på skärmen.
	 Split 2	Klicka för att projicera bilden i övre högra hörnet på skärmen.
	 Split 3	Klicka för att projicera bilden i nedre vänstra hörnet på skärmen.
	 Split 4	Klicka för att projicera bilden i nedre högra hörnet på skärmen.
	 Stopp	Klicka för att stoppa projiceringen.
	 Paus	Klicka för att pausa projiceringen.
	 Ljudprojektion	Klicka för att aktivera ljudprojektion.
4	Anslutningsstatus	
	 Anslutningsikon	Blinkar när projektion pågår.

Projicera presentationen

- Projicera presentationen genom klicka på någon av projektknapparna .
- För att göra paus i presentationen klicka på . Ikonen blir grön.
- För att fortsätta presentationen klicka på  igen.
- Ljudprojicera presentationen genom klicka på . Se "Installation av ljudprojektion" på sida 71.
- För att stoppa presentationen klicka på .

Videoläge



Post	Beskrivning
1	Kontrollverktogsfält
	Öppna Klicka för att öppna mappen och sök efter video- eller musikfilen.
	Spela Klicka för att starta spelaren.
	Stopp Klicka för att stoppa spelaren.
	Ljud av Klicka för att slå av/på ljudet.



NOTERA: Följande information är endast för trådlös datapresentationsläge. Bilden kan vara långsam eller hackig om ett videoklipp eller en animering visas. Se tabellen över bildrutehastigheter nedan:

Blidhastighet för trådlös presentation

Skärmvariation % ¹	Beräknade bilder per sekund ²
< 5 %	30 ³
< 10%	28 ³
< 20%	26 ³
< 40%	25 ³
< 75%	22 ³
< = 100%	20 ³



NOTERA:

- 1 Procenttalet för skärmvariation är baserat på 1024 x 768. Till exempel är skärmvariationen 9,8 % vid visning av ett 320 x 240 videoklipp på ett 1024 x 768 skrivbord.
- 2 Den verkliga bildhastigheten kan vara annorlunda beroende på olika faktorer såsom nätverksmiljö, bildinnehåll, signalförhållanden, plats och CPU-prestanda.
- 3 Under en ren WLAN miljö använd 802.11g anslutning och ingen skärmutdragning.
- 4 Komprimerad till 1024 x 768 och under 802.11g.



NOTERA: Din dator kommer inte att gå in i S1 (beredskapsläge) / S3 (viloläge) / S4 (inaktivt läge) vid trådlös presentation, visning på USB-betraktningsskärmen eller när en USB-skärm används.

Använda menyn

Klicka på  för att visa menyn.

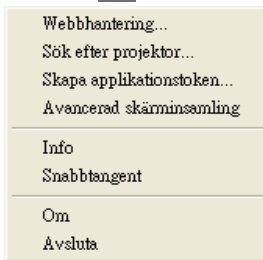

WEBBHANTERING—Klicka för att öppna webbhanteringssidan. Se "Sköta projektor från webbhantering" på sida 78.

SÖK EFTER PROJEKTOR—Klicka för att söka efter och ansluta till den trådlösa projektorn.

SKAPA APPLIKATIONSTOKEN—Klicka för att skapa programigenkänningstecken. Se "Skapa programigenkänningstecken" på sida 99.

INFO—Klicka för att visa systeminformation.

SNABBTANGENT—Klicka för att visa information om snabbknappen.

OM—Klicka för att visa programversionen.

AVSLUTA—Klicka för att stänga programmet.

Presentation to Go (PtG) Installation

Minimum systemkrav för installation av PtG är enligt följande:

Operativsystem:

- Windows

Microsoft Windows XP™ Home eller Professional Service pack 2/3 (32-bitar rekommenderas), Windows Vista 32-bit eller Windows® 7 Home eller Professional 32-bitar eller 64-bitar

- Office 2003 eller Office 2007

För att kunna använda USB-skärmen behöver du fullfölja stegen nedan:

"Standardalternativen **Trådl. & LAN** och **Trådlös anslutning** är aktiverade.

- 1 Koppla in USB-flashenheten till din projektor.



NOTERA:

- Stöder endast bilder i JPEG-format inom 10 MB x 40 megapixlar.
 - PtG konverteraren kan konvertera dina PowerPoint filer till PtG filer. Se "Installera PtG Converter programmet på datorn." på sida 69.
 - Du kan hämta "PtG Converter - Lite" från Dells supportwebbsida på support.dell.com.
- 2 På menyn **INGÅNGSKÄLLA**, välj **Trdl/USB** och välj sedan **USB-betraktare** på undermenyn. Se "INGÅNGSKÄLLA TRDL/USB" på sida 38.



NOTERA:

- 1 Med funktionen **Trådl. & LAN** avaktiverad, gå till menyn **LAN-inställningar**, välj "**AKTIVERA**" i alternativet "**Trådl. & LAN**" för att aktivera funktionen **Trådl. & LAN**.
- 2 När **trådlös anslutning** är inaktiverad, gå till menyn **Trådl. inst.**, välj "**Ansluten**" i alternativet **Trådlös** för att aktivera **trådlös anslutning**.

PtG Visare

Systemet kommer att stanna på denna sida när det är redo.



Bildvisare

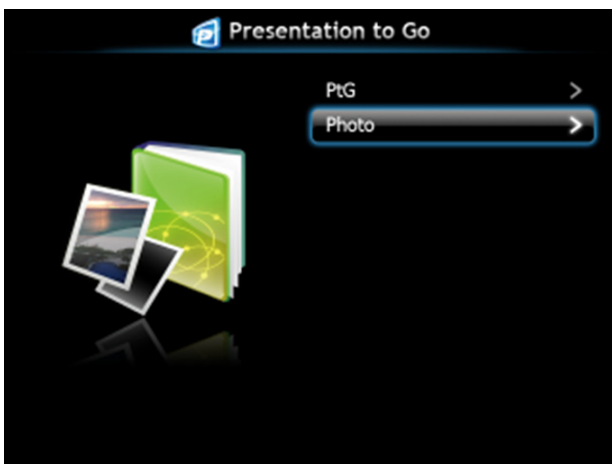

Introduktion PtG/bildfunktion

Visa giltiga PtG och bildfiler som sparats på USB-disk.



NOTERA: Om endast en disk hittas kommer systemet att hoppa över detta steg.



PtG översikt



Bildöversikt

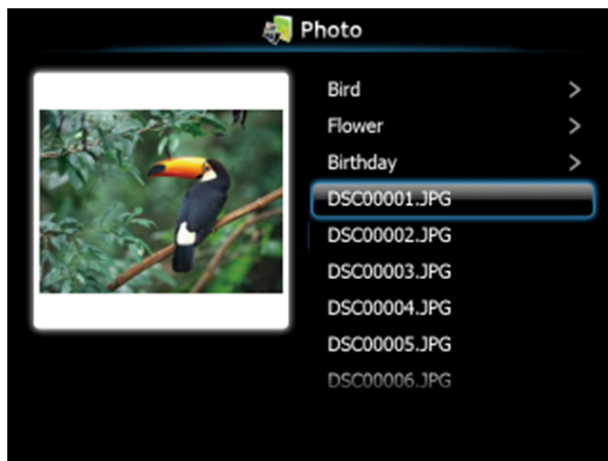

 **NOTERA:** Stöder 14 språk för bildfilnamn (språk: engelska, holländska, franska, tyska, italienska, japanska, koreanska, polska, portugisiska, ryska, förenklad kinesiska, spanska, svenska och traditionell kinesiska).

Knappar - Introduktion

Använd knapparna upp, ned och vänster för att navigera och ✓-knappen på projektorns kontrollpanel eller fjärrkontroll för att välja.

Knapp	Upp 	Ned 	Vänster 	Höger 	Enter 
PtG funktion	Upp	Ned	Bakåt	Ingen funktion	Enter
PtG uppspelning	Föreg sida	Nästa sida	Bakåt	Ingen funktion	Nästa paus
Bildfunktion	Upp	Ned	Bakåt	Ingen funktion	Enter
Fotovisning	Föreg sida	Nästa sida	Bakåt	Ingen funktion	Ingen funktion

 **NOTERA:** Om du öppnar OSD-menyn när PtG används kommer inte PtG-navigering med upp, ner och vänster-knapparna att fungera.

Installera PtG Converter programmet på datorn.

Följ instruktionerna på skärmen för att fullfölja installationen.

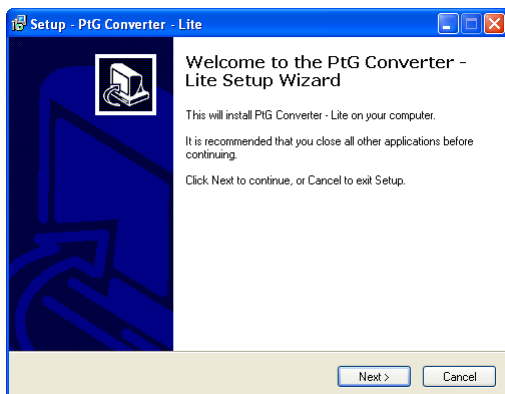

NOTERA: Du kan hämta "PtG Converter - Lite" från Dells supportwebbssida på support.dell.com.

Använda PtG Converter

- 1 Starta "PtG Converter - Lite.exe" eller dubbelklicka på  ikonen på skrivbordet för att starta programmet.



- 2 Klicka på  för att välja en PowerPoint fil och starta konverteringen.

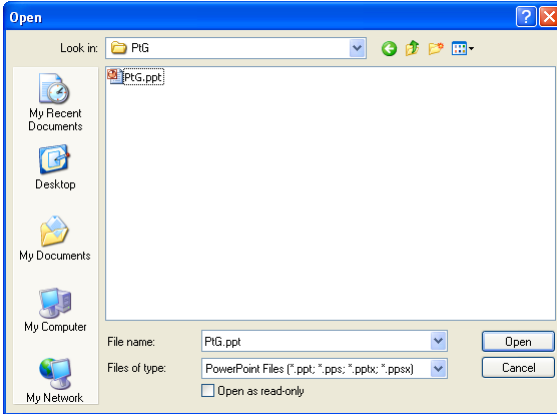

- 3 Klicka på knappen **Browse** för att välja lagringsplats och tryck sedan på OK.

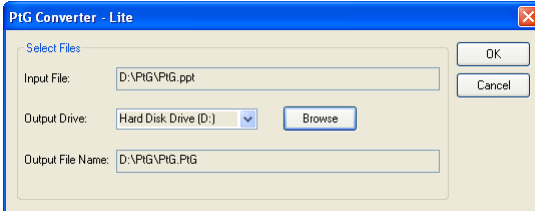

NOTERA:

- 1 Om din dator inte har MS PowerPoint installerad, kommer filkonverteringen att misslyckas.
- 2 PtG konverter stödjer endast upp till 20 sidor.
- 3 PtG-konverteraren stödjer endast konvertering av .ppt filer till .PtG filer.

Installation av ljudprojektion

Ljudprojektion stöder endast källorna Trådlös bildsk. och LAN-visning.

Minimala systemkrav:

Operativsystem:

- Windows
Microsoft Windows XP™ Home eller Professional Service pack 2/3 (32-bitar rekommenderas), Windows Vista 32-bit eller Windows® 7 Home eller Professional 32-bitar eller 64-bitar
- MAC
MacBook Pro och högre, MacOS 10.5 och högre

Minimum hårdvara:

- Intel® Core™ i5-460 MHz (2,53 GHz/Turbo 2,8 GHz) eller bättre
- 1 GB DDR3 VRAM oberoende grafikkort eller bättre rekommenderas.
- 2 GB dual channel DDR3 SDRAM-minne vid 1066 MHz krävs eller bättre rekommenderas
- Gigabit Ethernet
- Inbyggd 802.11 b/g/n WiFi-enhet för WLAN-anslutning



NOTERA: Om datorn inte uppfyller de minimala maskivarukraven, hackar eller brusar ljudprojektion. Uppfyll de rekommenderade systemkraven för att få optimerad ljudprojektion.



NOTERA: Om du vill använda trådlös ljudprojektion behöver den tillvalda trådlösa hårdvarunyckeln installeras. Se "Installera den extra trådlösa dongeln" på sida 11.



NOTERA: Ljudprojektorfunktionen behöver en extra installerad drivrutin. En popupskärm kommer att uppmärksamma dig om din dator behöver installera drivrutinen. Du kan hämta Ljudprojektionsdrivrutinen från Dells supportwebbsida på support.dell.com.



NOTERA: Portar / Protokoll för anslutning till projektorn för projektion via Ethernet:

UDP:	1047,	(backup: 1048, 1049)
TCP:	3268, 515, 1688, 1041	(backup: 389, 8080, 21)

Aktivera trådlöst eller LAN på projektorn

- 1 Anslut nätsladden och slå på projektorn genom att trycka på strömbrytaren.

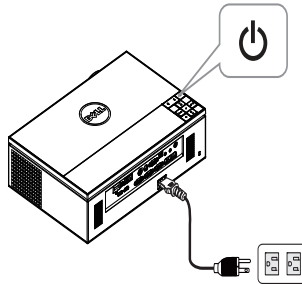

- 2.1 Om LAN används för ljudprojektion följ dessa steg för att aktivera funktionen Trådl. & LAN (standard är AKTIVERA): Avancerade inställningar → LAN-inställningar → Trådl. & LAN → AKTIVERA.

Avancerade inställningar		Dell 7700FullHD
Bildinst.	Trådl.&LAN	▶ AKTIVERA
Bildskärmsinst.	DHCP	▶ PÅ
Projektorinst.	IP-adress	▶ 192.168.100.10
LAN-inställningar	Nätmask	▶ 255.255.255.0
Trådl. inst.	Nätbrygga	▶ 192.168.100.10
Menyinställningar	DNS	▶ 0.0.0.0
Ströminställningar	Lagra	▶ Trk ✓
PIP-inst.	Återställ	▶ Trk ✓
Information		

Upplösning : 1920 x 1080

- 2.2 Om Trådlös används för ljudprojektion följ dessa steg för att aktivera trådlös anslutning (standard är Ansluten): Avancerade inställningar → Trådl. inst. → Trådlös → Ansluten.

Avancerade inställningar		Dell 7700FullHD
Bildinst.	Trådlös	▶ Ansluten
Bildskärmsinst.	DHCP-server	▶ Auto
Projektorinst.	Start-IP	▶ 192.168.100.11
LAN-inställningar	Slut-IP	▶ 192.168.100.254
Trådl. inst.	Nätmask	▶ 255.255.255.0
Menyinställningar	Nätbrygga	▶ 192.168.100.10
Ströminställningar	DNS	▶ 192.168.100.10
PIP-inst.	Lagra	▶ Trk ✓
Information	Återställ	▶ Trk ✓

Upplösning : 1920 x 1080

- 3 Öppna Ingångskälla-menyn, välj Trdl/USB och sedan Trådlös bildsk. i undermenyn.

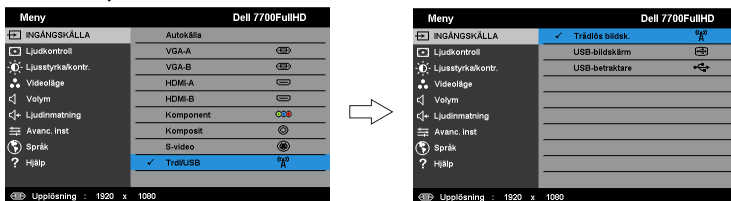

Den Trådlösa guideskärmen nedan visas:

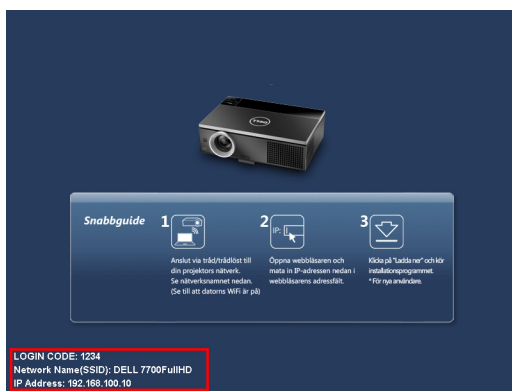

- 4 Anteckna INLOGGNINGSKOD, NÄTVERKSNAMN (SSID) och IP-ADRESS. Du kommer att behöva denna information för inloggning senare.

Installera den trådlösa programvaran på datorn

- 5 Dells programvara för trådlösa applikationer krävs om Trådlös eller LAN används för installation av ljudprojektion. Hämta och installera programmet första gången ljudprojektion används. Om det redan är installerat, hoppa till Steg 5-6.



NOTERA: Du behöver endast installera Dells programvara för trådlösa applikationer en gång.

- 6 Nedladdning och installationsteg för trådlös programvara se "steg 7 till 12 i "Installation trådlöst nätverk" på sida 55.



NOTERA: Om LAN används för ljudprojektion anslut LAN-kabeln till projektorn och till datorn.

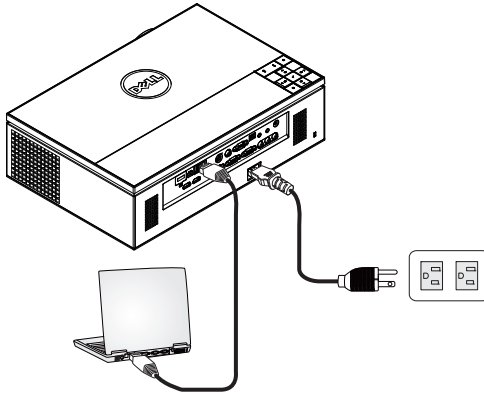

Starta det trådlösa programmet

- 7 När installationen är slutförd startar programmet automatiskt. Det går även att dubbelklicka på ikonen  på skrivbordet för att starta programmet.

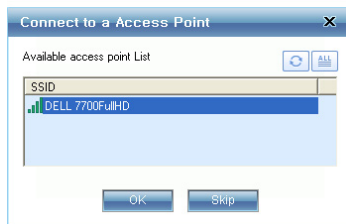

NOTERA:

- 1 När du valt LAN för projektion, klicka på **"Hoppa över"**.
- 2 När du valt trådlös för projektion, välj **Dell 7700FullHD** och klicka på **"OK"**.

Inloggning

- 8 För att kommunicera med projektorn, ange inloggningskoden (se steg 4) och klicka sedan på OK.

 **NOTERA:** Om **IP-adress** inte hittas, ange den **IP-adress** som visas i det nedre vänstra hörnet på den trådlösa skärmen.

- 9 Du är nu inloggad i 7700FullHD trådlösa programmet. Tryck på knappen "Spela" i programmet för att starta projektion med LAN eller trådlöst.



 **NOTERA:** Det går att använda kontrollerna i fullskärmsläge eller med delad skärm.

- 10 Tryck på knappen **Ljudprojektion** i programmet för att aktivera funktionen **Ljudprojektion**.



 **NOTERA:** Ljudprojektorfunktionen behöver installera en extra drivrutin, om datorn inte har installerat den, visas ett meddelande om installationen på skärmen. Hämta "**drivrutinen**" på Dells supportwebbssida på **support.dell.com**.

- 11 Starta Windows Media Player eller någon annan mediaspelare (exempel: Winamp player...) på datorn.



Installation av videoström

Videoström stöder endast källorna Trådlös bildskärm och LAN-bildskärm.

Minimala systemkrav:

Operativsystem:

- Windows
Microsoft Windows XP™ Home eller Professional Service pack 2/3 (32-bitar rekommenderas), Windows Vista™ 32-bitar eller Windows® 7 Home eller Professional 32-bitar eller 64-bitar
- MAC
MacBook Pro och högre, MacOS 10.5 och högre

Minimum hårdvara:

- a Dual® Core™ 1,8 GHz eller bättre
- b 64 MB VRAM oberoende grafikkort eller bättre rekommenderas.
- c 2 GB DDR SDRAM-minne eller mer rekommenderas
- d Gigabit Ethernet
- e Inbyggd 802.11 b/g/n WiFi-enhet för WLAN-anslutning



NOTERA: Om datorn inte uppfyller de minimala maskivarukraven kan videoströmmen hacka. Uppfyll de rekommenderade systemkraven för att få optimerad videoström.



NOTERA: Om du vill använda trådlös funktion behöver den tillvalda trådlösa hårdvarunyckeln installeras. Se "Installera den extra trådlösa dongeln" på sida 11.



NOTERA: Portar / Protokoll för anslutning till projektorn för projektion via Ethernet:

UDP: 1047, (backup: 1048, 1049)

TCP: 3268, 515, 1688, 1041 (backup: 389, 8080, 21)

Videoströmformat som stöds

Filformat	Videoformat	Högsta upplösning	Ljudformat
MP4, MOV	H.263	FWVGA (854x480)	AAC LC, LPCM
MP4, MOV	H.264	Upp till 720P30	AAC LC, LPCM, MP3
MP4, MOV	MPEG-4	Upp till 720P30	AAC LC, LPCM, MP3
ASF	WMV9/VC-1	Upp till 720P24	WMA

Aktivera trådlöst eller LAN på projektorn

Se "steg 1 till 4 i Installation av ljudprojektion" på sida 71 för instruktioner för att aktivera funktionen trådlös eller LAN.

Installera den trådlösa programvaran på din dator.

Se "steg 5 till 6 i Installation av ljudprojektion" på sida 73 för instruktioner för att installera Dell trådlöst programvara.

Starta det trådlösa programmet

Se "steg 7 i Installation av ljudprojektion" på sida 74 för instruktioner om att starta programmet.

Inloggning

Se "steg 8 i Installation av ljudprojektion" på sida 75 för instruktioner om att logga in i programmet.

- 1 Du är nu inloggad i 7700FullHD trådlösa programmet. Vrid omkopplaren "Videoläge" till skärmen Videoläge.



- 2 Klicka på  för att välja video- eller musikfiler och starta spelaren.



NOTERA: Välj musik- eller videofilen och tryck sedan på Spela. Projektorn kommer först att gå in i viloläge, den kommer att spela upp video- eller musikfilen efter några sekunder.

Sköta projektorn från webbhanteringen

Konfigurera nätverksinställningarna

Om projektorn är ansluten till ett nätverk kan du komma åt projektorn med en webbläsare. För konfiguration av nätverksinställningarna, se "LAN-inställningar" på sida 47.

Öppna Web Management

Använd Internet Explorer 6.0 eller högre eller Firefox 2.0 eller högre och ange IP-adressen. Du kan nu öppna Web Management och sköta projektorn från annan plats.

Hemsida

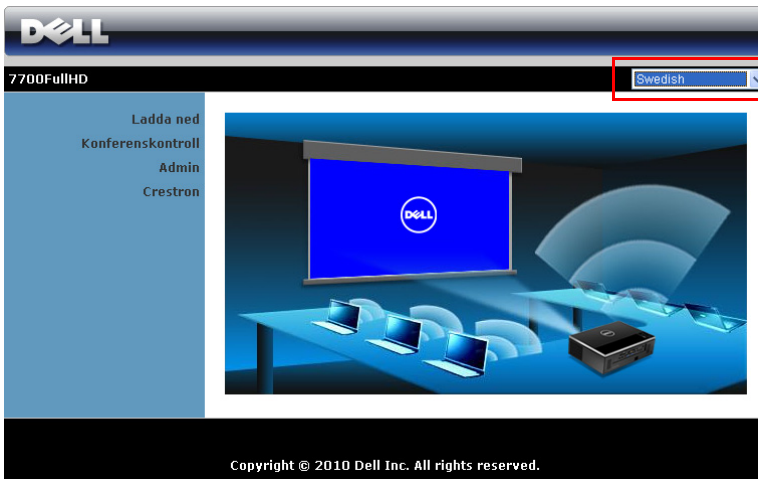

- Öppna hemsidan för Web Management genom att ange projektorns ip-adress i webbläsaren. Se "LAN-inställningar" på sida 47.
- Välj språk för webbhanteringen från listan.
- Klicka på någon menypost i vänstra fliken för att komma åt sidan.

Ladda ned den trådlösa programjukvaran

Se även "Installation trådlöst nätverk" på sida 55.

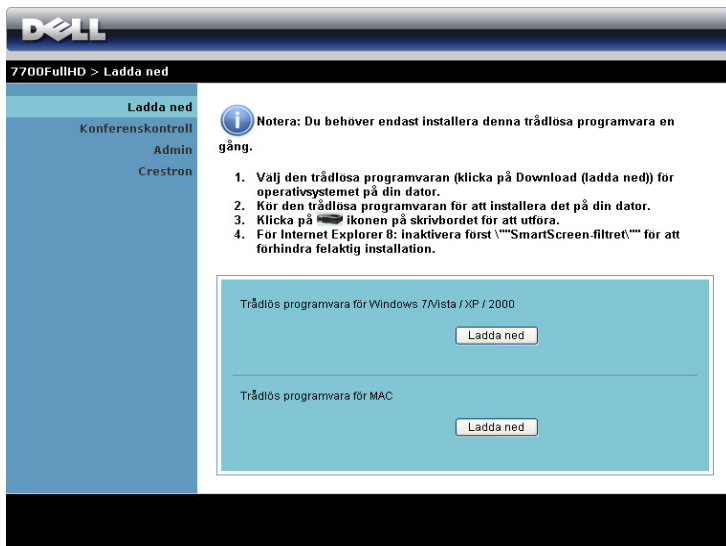

DELL

7700FullHD > Ladda ned

Ladda ned
Konferenskontroll
Admin
Crestron

i Notera: Du behöver endast installera denna trådlösa programvara en gång.

1. Välj den trådlösa programvaran (klicka på Download (ladda ned)) för operativsystemet på din dator.
2. Kör den trådlösa programvaran för att installera det på din dator.
3. Klicka på  ikonen på skrivbordet för att utföra.
4. För Internet Explorer 8: inaktivera först "SmartScreen-filtret" för att förhindra felaktig installation.

Trådlös programvara för Windows 7/Vista /XP / 2000

Ladda ned

Trådlös programvara för MAC

Ladda ned

Klicka på Ladda ned för motsvarande operativsystem som finns i din dator.

Konferenskontroll



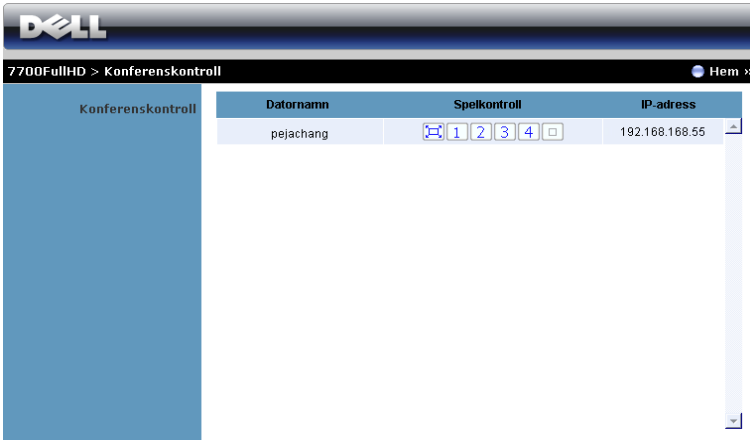



Detta låter dig vara värd för konferenspresentationer från olika källor utan användning av projektorkablar och låter dig kontrollera hur varje presentation visas på skärmen.



 **NOTERA:** Utan Konferensuppspelningskontroll kommer den sista användaren som trycker på "Spela" i programmet att ta kontroll över fullskärmsprojektion.

Datornamn: Listar datorerna som är loggade för konferenskontroll.

Spelkontroll: Klicka på knapparna för att kontrollera hur varje dators projektion visas på skärmen.

-  Full skärmprojektion — Presentationen från datorn tar upp hela skärmen.
-  Split 1 - Presentationen från datorn visas i övre vänstra hörnet på skärmen.
-  Split 2 - Presentationen från datorn visas i övre högra hörnet på skärmen.
-  Split 3 - Presentationen från datorn visas i nedre vänstra hörnet på skärmen.
-  Split 4 - Presentationen från datorn visas i nedre högra hörnet på skärmen.
-  Stopp - Projektionen från datorn är stoppad.

IP-adress: Visar varje dators IP-adress.

 **NOTERA:** För att avsluta konferensen, klicka på **Hem**.

Hantera egenskaper

Admin

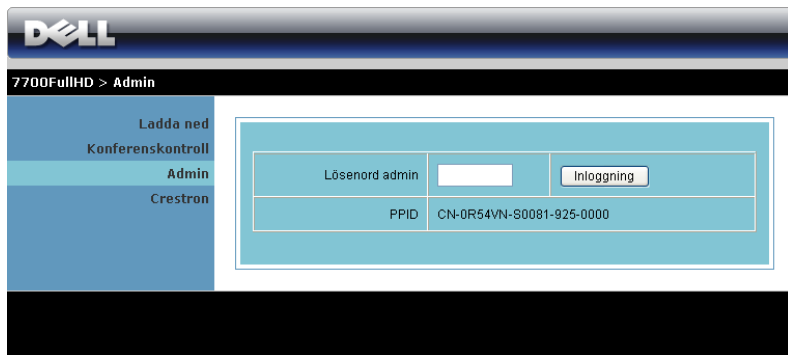

The screenshot shows the Dell 7700FullHD Admin interface. At the top, there is a Dell logo and the text "7700FullHD > Admin". Below this, there is a navigation menu with the following items: "Ladda ned", "Konferenskontroll", "Admin", and "Crestron". The "Admin" item is highlighted. The main content area contains a login form with the following fields and buttons:

Lösenord admin	<input type="text"/>	<input type="button" value="Inloggning"/>
PPID	CN-0R54VN-80081-925-0000	

Ett administratörlösenord krävs för åtkomst till administratörssidan.

- **Lösenord admin:** Ange administratörens lösenord och klicka på **Inloggning**. Standardlösenordet är "admin". För att ändra lösenordet se "Ändra lösenord" på sida 86.

Systemstatus

7700FullHD > Admin > Systemstatus Hem »

Systemstatus	
Nätverksinställning	Nätverksstatus
Projektionsinställning	IP-adress 192.168.3.80
Ändra lösenord	Nätmask 255.255.255.0
Återställ till standard	Standard nätbrygga 192.168.3.254
Uppdatering av fast programvara	Kabelansluten MAC-adress 00:12:5F:00:1F:5B
Projektoruppgradering	Anslutningsstatus
Projektorns kontrollpanel	Projektionsstatus Väntar på projektion
Larminställning	Totalt antal användare 0
Starta om systemet	Projektorstatus
	Modellnamn 7700FullHD
	Proj namn
	Plats
	Kontakt
	status PÅ
	Lamptimmar 1 hrs

Visar Nätverksstatus, Anslutningsstatus och Projektorstatus-information.

Nätverksinställning

Se OSD-avsnittet om sida 47.

7700FullHD > Admin > Nätverksinställning Hem >>

Systemstatus

Nätverksinställning

- Projektionsinställning
- Ändra lösenord
- Återställ till standard
- Uppdatering av fast programvara
- Projektoruppradering
- Projektorns kontrollpanel
- Larminställning
- Starta om systemet

IP inställning

- Erhåll en IP-adress automatiskt
- Använd följande IP-adress

IP-adress: 192 168 100 10

Nätmask: 255 255 255 0

Standard nätbrygga: 192 168 100 10

DNS server: 192 168 100 10

DNS Serverinställning

- Auto
- avaktivera

Start IP: 192 168 100 11

Slut IP: 192 168 100 254

Nätmask: 255 255 255 0

Standard nätbrygga: 192 168 100 10

DNS server: 192 168 100 10

Trådlös inställning

Trådlös LAN: AKTIVERA avaktivera

Region: --- WORLDWIDE ---

SSID: DELL.7700FullHD

SSID sändning: AKTIVERA avaktivera

Kanal: Auto

(Encryption): avaktivera

Nyckel: _____

RADIUS Server Setup

IP-adress: 192 168 100 10

Port: 1812

Nyckel: _____

GateKeeper

- Alla passera
- Blockera alla
- Endast Internet

Ställ in säkerhet för SNMP

Skrivgemenskap: private

Använd Avbryt

IP inställning

- Välj **Erhåll en IP-adress automatiskt** för automatisk tilldelning av en IP-adress till datorn eller **Använd följande IP-adress** för manuell tilldelning av IP-adress.

DNS Serverinställning

- Välj **Auto** för automatisk inställning av **Start IP**, **Slut IP**, **Nätmask**, **Standard nätbrygga** och adressen **DNS-server** från en DHCP-server eller **avaktivera** för att inaktivera funktionen.

Trådlös inställning

- Välj **AKTIVERA** för att ställa in **Region**, **SSID**, **SSID sändning**, **Kanal**, **Encryption** och **Nyckel**. Välj **avaktivera** för att inaktivera den trådlösa inställningen.

SSID: Upp till maximal längd på 32 tecken.

Encryption: Du kan **avaktivera** WPA-nyckeln eller välja en på 64-bitar eller 128-bitar i ASCII- eller HEX-strängen.

Nyckel: Om kryptering är aktiverad måste du ställa in nyckelvärdet enligt det krypteringsläge som du valt.

RADIUS Server Setup

- Ställ in IP-adress, port och nyckelinformation.

GateKeeper

- Det finns tre alternativ:

Alla passera: Ger alla användare tillgång till kontorsnätverket via den trådlösa projektorn.

Blockera alla: Blockerar användare från tillgång till kontorsnätverket via den trådlösa projektorn.

Endast internet: Blockerar användare från kontorsnätverket men sparar Internetanslutning.

Ställ in säkerhet för SNMP

- Ställ in skrivsamfundinformation.

Klicka på **Använd** för att spara och tillämpa ändringarna. Projektorn måste startas om för att ändringarna ska träda i kraft.

Projektionsinställning

Systemstatus		
Nätverksinställning		
Projektionsinställning	Projektionsinställning	Upplösning: 720P (1280x720) ▼
Ändra lösenord		<input type="radio"/> avaktivera
Återställ till standard		<input checked="" type="radio"/> Slumpvis
Uppdatering av fast programvara		<input type="radio"/> Använd följande kod: <input type="text"/>
Projektoruppgradering	Projektorinställning	Modellnamn: 7700FullHD
Projektorns kontrollpanel		Proj namn: D05698
Larminställning		Plats: <input type="text"/>
<input type="checkbox"/> Starta om systemet		Kontakt: <input type="text"/>
		<input type="button" value="Använd"/> <input type="button" value="Avbryt"/>

Projektionsinställning

- **Upplösning:** Låter dig välja upplösningen. Alternativen är: XGA (1024 x 768) och 720p (1280 x 720).
- **Inloggningskod:** Välj hur du vill att inloggningskoden ska genereras av projektorn. Det finns tre alternativ:
 - **avaktivera:** Inloggningskod kommer inte att krävas för inloggning i systemet.
 - **Slumpvis:** Standard är Slumpvis. Inloggningskoden kommer att genereras slumpvis.
 - **Använd följande kod:** Ange en fyrsiffrig kod. Denna kod kommer att användas för inloggning i systemet.

Projektorinställning

- Ställ in **Modellnamn**, **Proj namn**, **Plats** och **Kontakt**-information (till och med 21 tecken i varje fält).

Klicka på **Använd** för att spara och tillämpa ändringarna. Projektorn måste startas om för att ändringarna ska träda i kraft.

Ändra lösenord

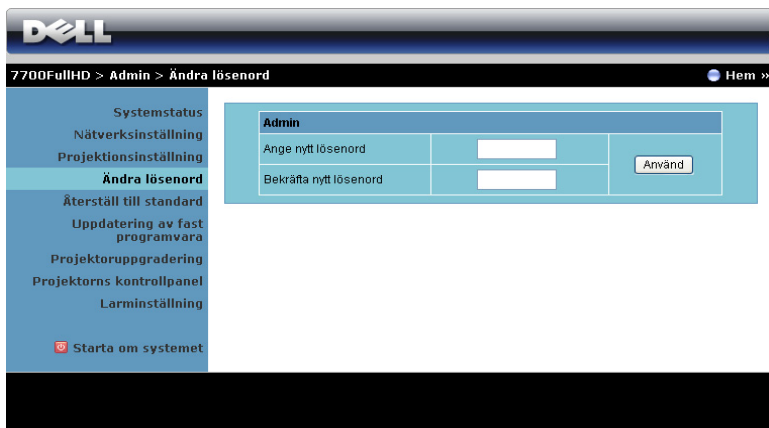

The screenshot shows the Dell Projector Admin interface. At the top, there is a navigation bar with the Dell logo and the breadcrumb "7700FullHD > Admin > Ändra lösenord". A "Hem" button is visible in the top right. On the left, a sidebar menu lists various system settings, with "Ändra lösenord" highlighted. The main content area is titled "Admin" and contains a form with two input fields: "Ange nytt lösenord" and "Bekräfta nytt lösenord". An "Använd" button is located to the right of the second input field.

Admin		
Ange nytt lösenord	<input type="text"/>	Använd
Bekräfta nytt lösenord	<input type="text"/>	

Denna sida låter dig ändra administratörens lösenord.

- **Ange nytt lösenord:** Ange det nya lösenordet.
- **Bekräfta nytt lösenord:** Ange lösenordet igen och klicka på Använd.



NOTERA: Om du glömt administratörens lösenord, kontakta Dell.

Återställ till standard



The screenshot shows the Dell iDRAC web interface. At the top, there is a navigation bar with the Dell logo and the breadcrumb path: 7700FullHD > Admin > Återställ till standard. A 'Hem' button is visible in the top right corner. On the left side, there is a vertical menu with the following items: Systemstatus, Nätverksinställning, Projektionsinställning, Ändra lösenord, **Återställ till standard** (highlighted), Uppdatering av fast programvara, Projektoruppgradering, Projektorns kontrollpanel, Larminställning, and Starta om systemet. The main content area has a light blue background and features a warning icon (a yellow triangle with an exclamation mark) next to the heading 'Återställ till standard'. Below the heading, the text reads: 'Detta kommer att återställa det trådlösa nätverket till fabriks standardinställningar.' At the bottom of this section, there is a button labeled 'Använd'.

Klicka på **Använd** för att återställa trådlös/nätverksinställning till dess fabriksinställningar.

Uppdatering av fast programvara

Använd Uppdatering av fast programvara för att uppdatera projektorns fasta programvara.

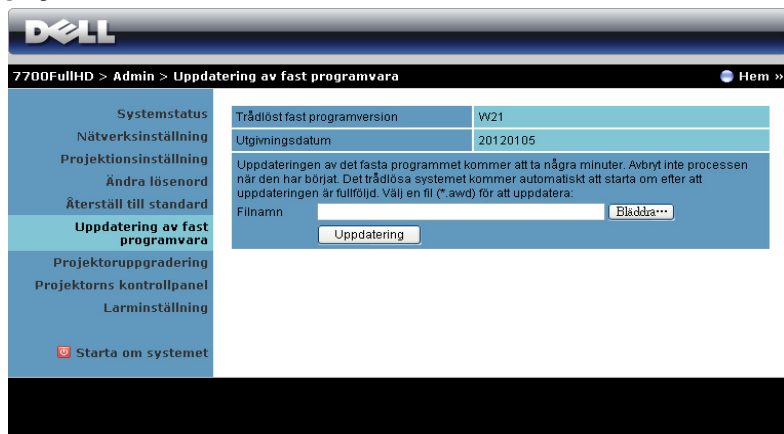

NOTERA: Inaktivera och aktivera trådlös/nätverk via OSD-menyen för att starta om nätverkskortet för projektorn efter att det fasta programmet uppdaterats.

För att starta uppdateringen av fast program, följ dessa steg:

- 1 Tryck på **Bläddra** för att välja den fil som ska uppdateras.
- 2 Klicka på **Uppdatering** för att starta. Vänta medan systemet uppdaterar det fasta programmet i din enhet.

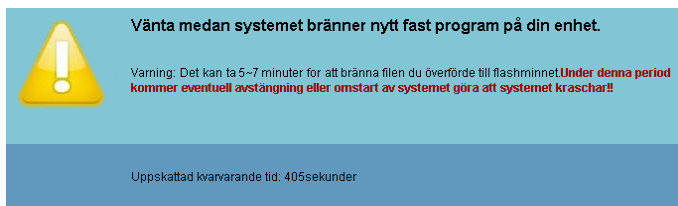

WARNING: Avbryt inte uppdateringsprocessen eftersom den kan göra att systemet kraschar!

- 3 Klicka på **Bekräfta** när uppdateringen är klar.



Projektoruppgräring

Använd sidan Projektoruppgradering för att uppdatera projektorns fasta program.

The screenshot shows the Dell OSD menu for a 7700FullHD projector. The breadcrumb path is "7700FullHD > Admin > Projektoruppgradering". The left sidebar contains menu items: Systemstatus, Nätverksinställning, Projektionsinställning, Ändra lösenord, Återställ till standard, Uppdatering av fast programvara, Projektoruppgradering (highlighted), Projektorns kontrollpanel, Larminställning, and Starta om systemet. The main content area shows "Version av projektorns inbyggda programvara" as "M0R001". Below this is a text box explaining the update process and a form with a "Filnamn" field and a "Bläddra..." button. An "Uppdatering" button is at the bottom.

 **NOTERA:** Inaktivera och aktivera trådlös/nätverk via OSD-menyen för att starta om nätverkskortet för projektorn efter att det fasta programmet uppdaterats.

 **NOTERA:** Se till att det trådlösa standbyläget är påslaget (standard är av), följ dessa steg: Avancerade inställningar -> Ströminställningar -> Trådlös -> Allt. på.

The screenshot shows the "Avancerade inställningar" menu. The "Trådlös" option is highlighted in blue. The status bar at the bottom shows "Upplösning : 1920 x 1080".

Avancerade inställningar		Dell 7700FullHD
Bildinst.	Snabbavst.	▶ AV
Bildskärmsinst.	Strömsspar	▶ 120 min.
Projektorinst.	Trådlös	▶ Allt.på
LAN-inställningar	VGA utmatning	▶ Av/stdby
Trådl. inst.	Lampläge	▶ Normal
Menyinställningar	Åtrst lamp	▶ Trk ✓
Ströminställningar		
PIP-inst.		
Information		

För att starta uppdateringen av fast program, följ dessa steg:

- 1 Koppla in strömsladden och projektorn går in i standbyläge.
- 2 Anslut LAN-kabeln till projektorn och datorn.
- 3 Öppna internetwebbläsaren och ange IP-adressen (standard IP-adress är 192.168.100.10).

- 4 På webbsidan **Projektoruppgradering** tryck på **Bläddra** för att välja filen som skall uppdateras.
- 5 Klicka på **Uppdatering** för att starta. Vänta medan systemet uppdaterar det fasta programmet i din enhet.

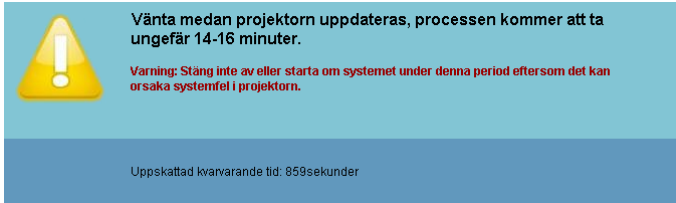

Vänta medan projektorn uppdateras, processen kommer att ta ungefär 14-16 minuter.

Varning: Stäng inte av eller starta om systemet under denna period eftersom det kan orsaka systemfel i projektorn.

Uppskattad kvarvarande tid: 859sekunder



NOTERA: Temp och Lamp lysdioderna lyser båda (gul).



WARNING: Avbryt inte uppdateringsprocessen eftersom den kan göra att systemet kraschar!

- 6 Klicka på **Bekräfta** när uppdateringen är klar.



Projektorns kontrollpanel

Systemstatus
Nätverksinställning
Projektionsinställning
Ändra lösenord
Återställ till standard
Uppdatering av fast programvara
Projektoruppgrädering
Projektorns kontrollpanel
Larminställning
Starta om systemet

Projektorinformation

Projektorstatus	På	Uppdatera
Strömspar	120 min.	ström På Ström AV
Larmstatus	Bra	Rensa

Bildkontroll

Driftläge	<input checked="" type="radio"/> Normalt läge <input type="radio"/> EKO-läge	
Projektorläge	Främre projektion-skrivbord	
källval	Trådlös bildskärm	
Videoläge	Presentationsläge	
Blank skärm	<input type="radio"/> På <input checked="" type="radio"/> AV	
Bildknot	<input checked="" type="radio"/> Ursprung <input type="radio"/> 4:3 <input type="radio"/> Wide	
Ljusstyrka	46 (0-100)	Ställ in
Kontrast	50 (0-100)	Ställ in

Ljudkontroll

Ljudkontroll

Ljudinmatning	Trådlöst/LAN	
Volym	10 (0-20)	Ställ in
Högtalare	<input checked="" type="radio"/> På <input type="radio"/> AV	

Fabriksåterstn

Projektorinformation

- **Projektorstatus:** Det finns fem olika statuslägen: Lampa På, Standby, Strömspar, Kylar och Värmer upp. Klicka på **Uppdatera** för att uppdatera status och kontrollinställningar.
- **Strömspar:** Strömbesparing kan ställas in på Av, 30, 60, 90 eller 120 minuter. För ytterligare information se "Strömspar" på sida 52.
- **Larmstatus:** Det finns tre varningslägen: Lampvarning, kort lamplivslängd och temperaturvarning. Projektorn kan låsas i skyddsläge om något av larmen aktiveras. Avsluta skyddsläge genom att klicka på **Rensa** för att rensa varningsstatus innan du kan starta projektorn.

Bildkontroll

- **Driftläge:** Låter dig välja driftläget. Det finns två alternativ: Normalt läge och ECO läge.
- **Projektorläge:** Låter dig välja projektorläge beroende på hur projektorn är monterad. Det finns fyra olika projektlägen: Främre projektionsskrivbord, främre projektion-takmontering, bakre projektionsskrivbord och bakre projektion takmontering.
- **källval:** Menyn källval låter dig välja projektorns inmatningskälla. Du kan välja VGA-A, VGA-B, S-VIDEO, Kompositvideo och , HDMI-A, HDMI-B, RCA komponent, Trådlös bildskärm, USB-bildskärm och USB-betraktare.
- **Videoläge:** Välj ett läge för optimering av visningsbilden baserat på hur projektorn används:
 - **Presentation:** Bäst för presentationsdia.
 - **Ljus:** Max ljusstyrka och kontrast.
 - **Film:** För visning av film och bilder.
 - **sRGB:** Ger bättre färgpresentation.
 - **Anpassad:** Användarinställningar.
- **Blank skärm:** Välj På eller Av.
- **Bildkvot:** Välj en bildproportion för att justera visad bild.
- **Ljusstyrka:** Välj värde för att justera bildens ljusstyrka.
- **Kontrast:** Välj värde för justering av skärmkontrast.

Klicka på **Ljudkontroll** för att spara inställningarna automatiskt.

Ljudkontroll

- **Ljudinmatning:** Välj inmatningskälla. Alternativen är: Analog In, HDMI-A, HDMI-B och Trådlös/LAN.
- **Volym:** Välj värdet (0~20) för ljudvolymen.
- **Högtalare:** Välj **På** för att aktivera ljudfunktionen eller **Av** för att inaktivera ljudfunktionen.

Klicka på knappen **Fabriksåterstn** för att återställa fabriksinställningarna.

Larminställning

The screenshot shows the Dell iDRAC web interface for configuring email alerts. The breadcrumb navigation is "7700FullHD > Admin > Larminställning". The left sidebar contains a menu with options like "Systemstatus", "Nätverksinställning", "Projektionsinställning", "Ändra lösenord", "Återställ till standard", "Uppdatering av fast programvara", "Projektoruppgradering", "Projektorns kontrollpanel", "Larminställning", and "Starta om systemet". The main content area is titled "E-postvarningsmeddelande" and includes a radio button to toggle alerts on or off (currently "avaktivera"), a text field for "e-post larmtest", and fields for "till", "kopia", and "från" (all with "@"). The "Ämne" field contains "7700FullHD-D05698.Alert". Below this is the "SMTP inställning" section with fields for "Utgående SMTP server", "Användarnamn", and "Lösenord". The "Larmförhållande" section has checkboxes for "Lampvarning", "Kort lamplivstid", and "Temperatursvarning", followed by a "Spara" button.

E-postvarningsmeddelande

- **E-postvarningsmeddelande:** Du kan välja att bli notifierad via e-post (aktivera) eller att inte bli notifierad via e-post (avaktivera).
- **till/kopia/från:** Du kan ange sändarens e-postadress (från) och mottagare (till/kopia) som skall meddelas när en avvikelse eller varning inträffar.
- **Ämne:** Du kan gå in på ämnesraden i e-postmeddelandet.

Klicka på **e-post larmtest** för att testa innsällningarna för e-postvarningarna.

SMTP inställning

- **Utgående SMTP server**, **Användarnamn**, och **Lösenord** bör ha tillhandahållits av din nätverksadministratör eller MIS.

Larmförhållande

- Du kan välja de abnormaliteter och varningar som skall meddelas via e-post. När någon av varningssituationerna inträffar skickas ett e-brev till mottagarna (till/kopia).

Klicka på **Spara**-knappen för att spara inställningarna.



NOTERA: E-postlarm är konstruerat för att arbeta med en standard SMTP-server och använda standardport 25. Den stöder inte kryptering och verifiering (SSL eller TLS).

Starta om systemet

The screenshot shows the Dell system management interface. At the top, the Dell logo is visible. Below it, the breadcrumb navigation reads "7700FullHD > Admin > Starta om systemet". A "Hem" button is in the top right corner. On the left, a vertical menu lists various system settings: Systemstatus, Nätverksinställning, Projektionsinställning, Ändra lösenord, Återställ till standard, Uppdatering av fast programvara, Projektoruppgradering, Projektorns kontrollpanel, and Larminställning. The "Starta om systemet" option is highlighted with a red icon. The main content area features a blue box with a warning icon and the text "Starta om systemet" and "Detta kommer att starta om det trådlösa nätverket omedelbart." Below this is a "Starta om" button.

Klicka på **Starta om** för att starta om systemet.

Crestron

The screenshot shows the Crestron remote control interface. At the top, the text "DELL 7700FullHD" is displayed, along with "Tools", "Info", and "Contact IT Help" links. The Dell logo is in the top left. Below the logo, there are buttons for "Power", "Mute", and a volume control slider. The main area is titled "Sources List" and contains a list of video sources: VGA-A, VGA-B, Composite Video, S-Video, and HDMI-A. Each source has "Edit", "Hide", and "Reset" options. To the right of the list is a navigation pad with "Up", "Down", "Left", "Right", "OK", and "Menu" buttons. At the bottom, there are buttons for "Image Mute", "Freeze", "Contrast", and "Brightness". The Crestron logo and "Expansion Options" are at the bottom of the interface.

För Crestron funktion.

Vanliga frågor:

Jag vill komma åt projektorn via Internet. Vilken är den bästa inställningen för webbläsaren?

För den bästa inställningen för webbläsaren, följ nedanstående steg:

- 1 Öppna kontrollpanelen → Internetalternativ → Allmänt-fliken → Temporära internetfiler → Inställningar → välj Varje besök till sidorna.
 - 2 Vissa brandväggar eller virusprogram blockerar HTTP-applikationer. Om möjligt, stäng av brandväggen eller virusprogrammet.
-

Jag vill komma åt projektorn från annan plats på Internet. Vilket portnummer bör jag öppna i brandväggen?

Följande är de TCP/IP-portar som projektorn använder.

UDP/TCP	Port Nummer	Beskrivning
TCP	80	Webbkonfiguration (HTTP)
UDP/TCP	25	SMTP används för sändning av e-post mellan e-postservrar
UDP/TCP	161	SNMP: Simple Network Management Protocol
UDP	9131	AMX: används för AMX-upptäckt

Varför kan jag inte komma åt projektorn via Internet?

- 1 Se efter om din dator är ansluten till Internet.
- 2 Kontrollera med din MIS eller nätverksadministratör om din dator är ansluten till samma delnät.

Varför kan jag inte komma åt SMTP-servern?

- 1** Kontrollera med din MIS eller nätverksadministratör om SMTP-serverfunktionen är öppen för projektorn och om ip-adressen som tilldelats projektorn har tillstånd att komma åt SMTP-servern. Projektorns SMTP-portnummer är 25. Det kan inte ändras.
- 2** Kontrollera om den utgående SMTP-servern, användarnamnet och lösenordet är ordentligt inställda.
- 3** Vissa SMTP-serverar kontrollerar om e-postadressen i "Från"-fältet överensstämmer med "Användarnamn" och "Lösenord". Du använder till exempel test@dell.com som e-postadress i fältet "Från". Du bör också använda test@dell.com kontoinformation för användarnamn och lösenord för att logga in på SMTP-servern.

Varför kan jag inte ta emot testlarms-e-brevet trots att projektorn redan indikerar att det redan sänts?

Det kan bero på att SMTP-servern behandlar larm-e-brevet som spam eller på begränsningarna i SMTP-servern. Kontrollera SMTP-serverns inställningar med din MIS eller nätverksadministratör.

Brandväggskonfiguration och FAQ (återkommande frågor)

F: Varför kan jag inte komma åt webbhanteringssidan?

S: Din dators brandväggskonfiguration kan förhindra att du får åtkomst till webbhanteringssidan. Se följande konfigurationsinställningar.

Brandväggsskydd	Konfiguration
McAfee säkerhetscenter	<ol style="list-style-type: none">1 Starta McAfee Security Center (Start > Program > McAfee > McAfee Security Center).2 I fliken personlig brandvägg klicka på Visa internetprogramlistan.3 Sök efter och välj Dell 7700FullHD Projektor från listan.4 Högerklicka på kolumnen Tillåtelser.5 Välj Tillåt full åtkomst från popupmenyn.
Norton AntiVirus	<ol style="list-style-type: none">1 Öppna Norton AntiVirus (Start > Program > Norton AntiVirus > Norton AntiVirus).2 Klicka på menyn Alternativ välj sedan Norton AntiVirus.3 På Status-sidan välj Internet maskskydd.4 Sök efter och välj Dell 7700FullHD Projektor från listan med program.5 Högerklicka på kolumnen Internetåtkomst.6 Välj Tillåt alla från popupmenyn.7 Klicka på OK.
Sygate Personal Firewall	<ol style="list-style-type: none">1 Öppna Sygate Personal Firewall (Start > Program > Sygate > Sygate Personal Firewall).2 Från listan Program som körs leta reda på och högerklicka på Dell 7700FullHD Projektor.3 Välj Tillåt från popupmenyn.

Brandväggsskydd	Konfiguration
Windows brandvägg	<ol style="list-style-type: none"> 1 Öppna Windows brandvägg (Start > Program > Kontrollpanelen). Dubbelklicka på Windows brandvägg. 2 I fliken Allmänt avmarkera Tillåt inte undantag. 3 I fliken Undantag klicka på knappen Lägg till program.... 4 Sök efter och välj Dell 7700FullHD Projektor från listan med program klicka sedan på OK. 5 Klicka på OK för att bekräfta inställningarna för undantag.
Zone Alarm	<ol style="list-style-type: none"> 1 Öppna Zone Alarm Firewall (Start > Program > Zone Labs > Zone Labs Center). 2 På sidan Programkontroll leta reda på och välj Dell 7700FullHD Projektor från listan. 3 Högerklicka på kolumnen Åtkomst-Betrodda. 4 Välj Tillåt från popupmenyn. 5 Högerklicka och välj Tillåt för kolumnerna Åtkomst-Internet, Server-Betroddoch Server-Internet .

Skapa programigenkänningstecken

 **NOTERA:** Denna funktion är endast tillämplig på trådlösaktiverade modeller.

Programigenkänningstecken låter dig genomföra Koppla in och Visa med en USB igenkänningstecken.

- 1 Från programmet klicka på  > Skapa programigenkänningstecken.
- 2 Följande skärm visas. Klicka på Nästa.



- 3 Koppla in en flash-enhet i någon USB-port på datorn. Välj enheten från listan, klicka sedan på Nästa.

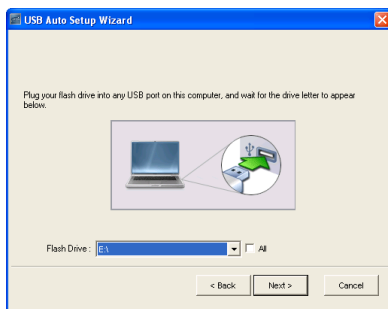

- 4 Klicka på Avsluta för att stänga guiden.



Felsökning av din projektor

Om du upplever problem med din projektor, se följande felsökningstips. Om problemet kvarstår, kontakta Dell™ (Se Kontakta Dell™ på sida 115).



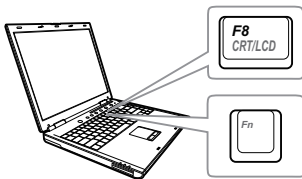

Problem

Ingen bild visas på skärmen



Möjlig lösning

- Kontrollera att linsskyddet är avlägsnat och att projektorn är påslagen.
- Se till att du har valt korrekt inmatningskälla i menyn INGÅNGSVAL.
- Kontrollera att den externa grafikporten är aktiverad. Om du använder en bärbar Dell™ dator, tryck på **Fn** **F8** (Fn+F8). För övriga datorer, se din tillhörande dokumentation. Om bilder inte visas korrekt uppdatera videodrivrutinen för din dator. För Dell-datorer, se support.dell.com.
- Kontrollera att alla kablar är säkert anslutna. Se "Ansluta projektor" på sida 10.
- Kontrollera att kontaktstiften inte är böjda eller trasiga.
- Kontrollera att lampan är korrekt installerad (se "Byte av lampa" på sida 106).
- Använd **Testmönster** i **Projektorinst.** på menyn **Avancerade inställningar** . Kontrollera att färgerna i testmönstret är korrekta.

Problem (fortsättning)	Möjlig lösning (fortsättning)
Del av, flimrande eller felaktigt visad bild	<ol style="list-style-type: none"> 1 Tryck på knappen Autojustering på fjärrkontrollen eller kontrollpanelen. 2 Om du använder en Dell™ bärbar dator, ställ in datorns upplösning på Full HD (1920 x 1080): <ol style="list-style-type: none"> a Högerklicka på en oanvänd del av ditt Microsoft® Windows®-skrivbord, klicka på Egenskaper och välj sedan fliken Inställningar. b Kontrollera att inställningen är 1920 x 1080 bildpunkter för den externa bildskärmsporten. c Tryck på   (Fn+F8). <p>Om du upplever svårigheter med att byta upplösning eller om bildskärmen fryser, starta om all utrustning och projektorn.</p> <p>Om du använder en bärbar Dell™ dator, se din dokumentation. Om bilder inte visas korrekt uppgradera videodrivrutinen för din dator. För Dell-dator, se support.dell.com.</p>
Skärmen visar inte din presentation	Om du använder en bärbar dator, tryck på   (Fn+F8).
Bilden är ostadig eller flimrande	Justera spårningen i bildskärmsmenyn Bildskärmsinst. på menyn Avancerade inställningar (endast i dator-läge).
Bilden har ett vertikalt blinkande fält	Justera frekvensen i bildskärmsmenyn Bildskärmsinst. på menyn Avancerade inställningar (endast i dator-läge).
Bildfärgerna är felaktiga	<ul style="list-style-type: none"> • Om bildskärmen får fel utsignal från grafikkortet, sätt signaltypen på RGB i bildskärmsmenyns Bildinst. på fliken Avancerade inställningar. • Använd Testmönster i Projektorinst. på menyn Avancerade inställningar. Kontrollera att färgerna i testmönstret är korrekta.

Problem (fortsättning)	Möjlig lösning (fortsättning)
Bilden är inte i fokus	<ol style="list-style-type: none"> 1 Justera fokuseringen på projektorlinsen. 2 Kontrollera att projektor-skärmen är inom korrekt avstånd från projektorn. (1,0 m till 12,00 m).
Bilden är utsträckt vid visning av en 16:9 DVD	<p>Projektorn upptäcker ingångssignalens format automatiskt. Den bibehåller den projicerade bildens bildproportioner enligt ingångssignalens format vid ursprunglig standardinställning.</p> <p>Om bilden fortfarande är utsträckt, justera bildförhållandet i menyn Bildskärmsinst. på menyn Avancerade inställningar i bildskärmsmenyn.</p>
Bilden är spegelvänd	Välj Projektorinst. i Avancerade inställningar på bildskärmsmenyn och justera projektorläget.
Lampan är utbränd eller avger ett smällande ljud	Då lampan når slutet av sin livscykel, kan den brännas ut och avge ett högt smällande ljud. Om detta inträffar kommer inte projektorn att kunna slås på igen. För att byta ut lampan, se "Byte av lampa" på sida 106.
LAMPA lyser fast gult	Om LAMPA lyser med ett fast gult sken, byt ut lampan.
LAMPA blinkar gult	<p>Om LAMPA blinkar gult kan lampmodulens anslutning vara störd. Kontrollera lampmodulen och se till att den är ordentligt installerad.</p> <p>Om LAMPA och Ström blinkar gult fungerar inte lampans drivenhet och projektorn kommer automatiskt att stängas av.</p> <p>Om lamporna LAMPA och TEMP blinkar gult och Ström lyser stadigt blått har färghjulet gått sönder och projektorn kommer att stängas av automatiskt.</p> <p>Stäng av skyddsläget genom att hålla ned STRÖM-knappen i tio sekunder.</p>

Problem (fortsättning)	Möjlig lösning (fortsättning)
TEMP lyser stabilt gult	Projektorn är överhettad. Displayen stängs automatiskt av. Sätt på displayen igen då projektorn svalnat. Om problemet kvarstår, kontakta Dell™.
TEMP blinkar gult	Om en projektorfläkt har gått sönder kommer projektorn automatiskt att stängas av. Försök att återställa projektorläget genom att hålla ned Ström -knappen i tio sekunder. Vänta i ungefär fem minuter och försök sedan att starta projektorn igen. Om problemet kvarstår, kontakta Dell™.
OSD:n visas inte på skärmen	Försök att trycka på knappen Meny i 15 sekunder för att låsa upp OSD:n. Kontrollera Menylås på sida 49.
Fjärrkontrollen fungerar inte som den ska eller endast inom ett begränsat område	Batteriet kan vara svagt. Kontrollera om laserstrålen som utgår från fjärrkontrollen är för svag. Om så är fallet, sätt i två nya AAA-batterier.

Vägledande signaler

Projektorstatus	Beskrivning	Kontrollknappar		Indikator	
		Ström	TEMP (Orange)	LAMPA (Orange)	
Standby-läge	Projektorn i standby-läge Redo att slå på strömmen	BLÅ Blinkande	AV	AV	
Uppvärmningsläge	Det tar en stund för projektorn att värmas upp och startas.	BLÅ	AV	AV	
Lampan på	Projektorn i normalläge, redo att visa en bild. ☒ Notera: OSD-meny är inte öppnad.	BLÅ	AV	AV	
Avkylningsläge	Projektorn kyls ned före avstängning.	BLÅ	AV	AV	
Avkylning före strömsparläge.	Projektorn behöver en minut för att kylas av innan den försätts i strömsparläge.	ORANGE	AV	AV	
Projektorn är överhettad	Luftventilerna kan vara blockerade eller rumstemperaturen kan överstiga 35°C. Projektorn stängs av automatiskt. Kontrollera att luftventilerna inte är blockerade och att rumstemperaturen är inom användningsområdet. Om problemet kvarstår, kontakta Dell.	AV	ORANGE	AV	
Lampans drivenhet har överhettats	Lampans drivenhet har överhettats. Luftventilerna kan vara blockerade. Projektorn stängs av automatiskt. Sätt på displayen igen då projektorn svalnat. Om problemet kvarstår, kontakta Dell.	ORANGE	ORANGE	AV	
Fläkten trasig	En av fläktarna har slutat fungera. Projektorn stängs av automatiskt. Om problemet kvarstår, kontakta Dell.	AV	ORANGE Blinkande	AV	
Lampans drivenhet trasig	Lampans drivenhet har slutat fungera. Projektorn stängs av automatiskt. Dra ur nätkabeln efter tre minuter och slå sedan på skärmen igen. Om problemet kvarstår, kontakta Dell.	ORANGE Blinkande	AV	ORANGE Blinkande	
Färghjulet trasigt	Färghjulet startar inte. Projektorn fungerar inte och stängs av automatiskt. Dra ur nätkabeln efter tre minuter och slå sedan på displayen igen. Om problemet kvarstår, kontakta Dell.	BLÅ	ORANGE Blinkande	ORANGE Blinkande	
Lampan trasig	Lampan är defekt. Byt ut lampan.	AV	AV	ORANGE	
Fel - likströmsförsörjning (+12V)	Strömförsörjningen har avbrutits. Projektorn stängs av automatiskt. Dra ur nätkabeln efter tre minuter och slå sedan på displayen igen. Om problemet kvarstår, kontakta Dell.	ORANGE Blinkande	ORANGE	ORANGE	
Lampmodulens anslutning fingerar inte	Lampmodulens anslutning kan ha avbrutits. Kontrollera lampmodulen och se till att den är ordentligt installerad. Om problemet kvarstår, kontakta Dell.	AV	AV	ORANGE Blinkande	

Byte av lampa

⚠ VARNING: Innan någon av procedurerna i detta avsnitt inleds, följ säkerhetsinstruktionerna på sida 8.

Byt lampan då du ser meddelandet "**Lampan närmar sig slutet för sin fullt funktionella livstid. Byte av lampa föreslås!** www.dell.com/lamps" på skärmen. Om problemet kvarstår då du bytt ut lampan, kontakta Dell™. För vidare information, se Kontakta Dell™ på sida 115.

⚠ VARNING: Använd en originallampa för att garantera säker och optimal drift.

⚠ VARNING: Lampan blir mycket varm vid användning. Försök inte byta ut lampan förrän projektorn har svalnat i minst 30 minuter.

⚠ VARNING: Vidrör inte glödlampan. Projektorlampor är väldigt ömtåliga och kan splittras om de vidrörs. Splittret är vasst och kan orsaka skada.

⚠ VARNING: Om lampan splittras, ta bort alla trasiga delar från projektorn och kassera dem i enlighet med statlig, lokal eller federal lagstiftning. För vidare information, se www.dell.com/hg.

1 Stäng av projektorn och koppla från strömkabeln.

2 Låt projektorn svalna i minst 30 minuter.

3 Lossa de två skruvar som fäster lampskyddet och avlägsna skyddet.

4 Lossa de två skruvar som håller fast lampan.

5 Drag lampan i metallhandtaget.

🔧 NOTERA: Dell™ kan kräva att lampor som bytts ut under garantiperioden skall skickas tillbaka till Dell™. I annat fall skall du kontakta din lokala avfallshanteringsenhet för adressen till närmaste avfallsplats.

6 Sätt dit den nya lampan.

7 Dra åt skruvarna som håller lampan.

8 Sätt tillbaka lamplocket och dra åt de två skruvarna.

9 Återställ lamptiden genom att välja Ja i **Lamptimmar återställning** i bildskärmsmenyn **Ströminställningar** i menyn **Avancerade inställningar** (se **Ströminställningar** i menyn **Avancerade inställningar** på sida 51). När en lampa har bytts ut kommer projektorn automatiskt att känna av bytet och återställa lampans brinntid.

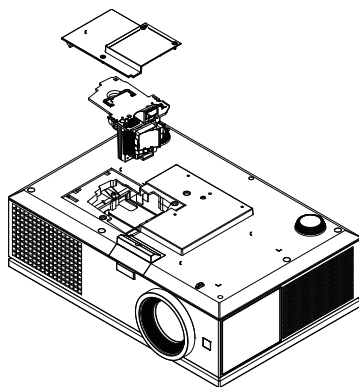



VARNING: Lampavfall (endast för USA)

 LAMPAN (LAMPORNA) I DENNA PRODUKT INNEHÅLLER KVICKSILVER OCH SKALL ÅTERVINNAS ELLER SLÄNGAS ENLIGT LOKALA, STATLIGA ELLER FEDERALA LAGAR. FÖR MER INFORMATION, GÅ TILL WWW.DELL.COM/HG ELLER KONTAKTA THE ELECTRONIC INDUSTRIES ALLIANCE WWW.EIAE.ORG. FÖR SPECIFIK INFORMATION OM AVFALLSHANTEIRNG AV LAMPOR, SE WWW.LAMPRECYCLE.ORG.

Specifikationer

Ljusventil	0,95 tum 1080p DMD, DarkChip2™
Ljusstyrka	5000 ANSI Lumen (Max.)
Kontrastförhållande	2500:1 (naturlig) 10000:1 (dynamisk) 20000:1 (statisk)
Uniformitet	85% Typisk (japansk standard - JBMA)
Antal bildpunkter	1920 x 1080 (1080p)
Bildkvot	16:9
Visningsbar färg	1,07 miljarder färger (med glidning)
Färghjulshastighet	2X
Projektionslins	F-stopp: F/ 2,6~2,9 Brännvidd, f= 39,12~46,94 mm 1,2X manuellt zoomobjektiv Projiceringskvot = 1,85-2,22 vid och tele Förskjutningskvot: 115 ± 5%
Projektionsskärmsstorlek	20,3~292,9 tum (diagonalt)
Projektionsavstånd	1 m - 12 m
Videokompatibilitet	Kompositvideo / S-video: NTSC (J, M, 4.43), PAL (B, D, G, H, I, M, N, Nc, 60), SECAM (B, D, G, K, K1, L) HDMI och komponentvideoinmatning (via VGA och YPbPr RCA): 1080i/p, 720p, 576i/p, 480i/p
Strömförsörjning	Universell 100-240V växelström 50-60 Hz med PFC-ingång

Strömförbrukning	Normalläge: 525 W \pm 10% @ 110 Vac EKO-läge: 430 W \pm 10% @ 110 Vac Strömsparläge: <20 W (trådlöst och nätverk på) Standbyläge: < 0,5 W (nätverk, VGA_Out och trådlöst av)
Ljud	2 högtalare x 5 W RMS
Bullelnivå	39 dB(A) Normalläge, 36 dB(A) EKO-läge
Vikt	7,26 kg
Mått (b x h x d)	432 x 135 x 290 mm

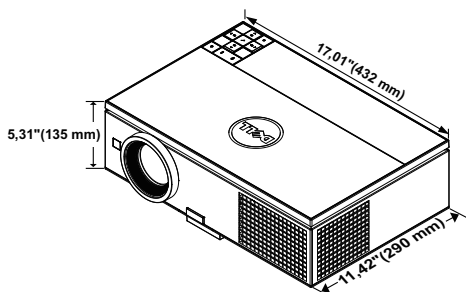

Miljöbetingade	driftstemperatur: 5 °C - 35°C (41°F- 95°F) Luftfuktighet: 80 % max Förvaringstemperatur 0 °C till 60°C (32°F- 140°F) Luftfuktighet: 90 % max Transporttemperatur: -20 °C til 60°C (-4 °F til 140°F) Luftfuktighet: 90 % max
I/O-kontakter	Ström: Ett växelströmsuttag (3 stift - C14-genomföring) VGA ingång Två 15-stifts D-sub-kontakter (blå), VGA-A och VGA-B, för analoga RGB/komponentingångssignaler. VGA-utgång: En 15-stifts D-subanslutning (svart) för VGA-A loop through. Komponentvideoinmatning: En uppsättning med RCA-kontakter (RGB) för komponentinmatning av signal.

S-videoingång En standard 4-stifts mini-DIN
S-Videoanslutning för Y/C-signal.

Kompositvideoingång: Ett gult RCA-jack för CVBS-signal.

HDMI-ingång: Två HDMI-kontakter som stöder HDMI 1.3. Uppfyller HDCP.

Analog ljudingång: Ett 3,5 mm stereominihörslursuttag (blått).

Variabel ljudutgång: Ett 3,5 mm stereo minihörslursuttag (grönt).

USB-port (typ A): En USB-kontakt för foto/PtG-betraktningsskärmar (JPG/PPT-format).

USB-port (typ B): En mini-USB-slav för fjärrkontrollstöd och en USB-anslutning som stöder USB-bildskärm.

RS232 port: En 9-pin D-sub för RS232-kommunikation.

RJ45-kabel En RJ45-anslutning för kontroll av projektorn via nätverk och LAN-bildskärm.

12 V utmatning: En 12 V DC / 200 mA max. reläutmatning för drift av automatisk skärm.

Trådlös dongel

Trådlös standard: IEEE802.11b/g/n

Trådlös: En WiFi USB-kontakt (typ A) för stöd av trådlös dongel (USB-gränssnitt, tillval).

OS miljö Windows 7/Vista/XP/2000, MAC OS X

Support: Presentationsbilder och projektorkontroll.

Tillåter anslutning med upp till 30 användare samtidigt.

4-till-1 delad skärm. Tillåter fyra presentationsbilder att projiceras på skärmen.

Konferenskontrolläge.

Stöder ljudprojektion (kräver installation av extra drivrutin)

Stöder videoströmning (upp till 720p)

Lampa

Philips 400 W av användaren utbytbar lampa (upp till 2000 timmar i eko-läge; upp till 1500 timmar i normalt läge)



NOTERA: Lampans brinntidsmärkning för projektorer är endast ett mått på ljusstyrkans förfall och inte en specifikation för den tid det tar för lampan att gå sönder och sluta avge ljus. Lampans brinntid definieras som den tid det tar för mer än 50 % av stickprovspopulationen att få ljusstyrkan minskad med ungefär 50 % av lumenmärkningen för den specifika lampan. Lampans brinntidsmärkning garanteras inte på något sätt. Faktisk drifttid för en projektorlampa varierar beroende på driftmiljö och användningsmönster. Användning i stressituationer, t.ex. dammiga miljöer, höga temperaturer, många timmar varje dag eller plötsliga avstängningar kommer troligen att resultera i att lampans drifttid förkortas eller att den går sönder.

RS232-stifttilldelning

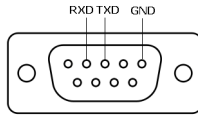

RS232-protokoll

- Kommunikationsinställningar

Anslutningsinställningar	Värde
Baudhastighet	19,200
Databitar	8
Paritet	Ingen
Stoppbitar	1

- **Kommandotyper**

För att få fram OSD-menyn och justera inställningarna.

- **Kontrollkommando Syntax (från PC till projektor)**

[H][AC][SoP][CRC][ID][SoM][COMMAND]

- **Exempel: Slå PÅ-kommando (Skicka låg byte först)**

--> 0xBE, 0xEF, 0x10, 0x05, 0x00, 0xC6, 0xFF, 0x11, 0x11, 0x01, 0x00, 0x01

- **Kontrollkommandolista**

Se den senaste RS232-koden genom att gå till Dell:s supportsida: support.dell.com.

PIP kombinerade källor

	HDMI-A	HDMI-B	VGA-A	VGA-B	Komponent
HDMI-A	Nej	Nej	Ja	Ja	Ja
HDMI-B	Nej	Nej	Ja	Ja	Ja
VGA-A	Ja	Ja	Nej	Nej	Nej
VGA-B	Ja	Ja	Nej	Nej	Nej
Komponent	Ja	Ja	Nej	Nej	Nej
S-Video	Ja	Ja	Nej	Nej	Nej
Komposit	Ja	Ja	Nej	Nej	Nej
Trådlös bildskärm	Nej	Nej	Ja	Ja	Ja
USB-bildskärm	Nej	Nej	Ja	Ja	Ja
USB-betraktare	Nej	Nej	Ja	Ja	Ja

	S-Video	Komposit	Trådlös bildskärm	USB-bildskärm	USB-betraktare
HDMI-A	Ja	Ja	Nej	Nej	Nej
HDMI-B	Ja	Ja	Nej	Nej	Nej
VGA-A	Nej	Nej	Ja	Ja	Ja
VGA-B	Nej	Nej	Ja	Ja	Ja
Komponent	Nej	Nej	Ja	Ja	Ja
S-Video	Nej	Nej	Ja	Ja	Ja
Komposit	Nej	Nej	Ja	Ja	Ja
Trådlös bildskärm	Ja	Ja	Nej	Nej	Nej
USB-bildskärm	Ja	Ja	Nej	Nej	Nej
USB-betraktare	Ja	Ja	Nej	Nej	Nej

Kompatibilitetslägen (Analog/Digital)

Upplösning	Uppdateringsfrekvens (Hz)	H-synk-frekvens(KHz)	Pixelklocka (MHz)
640 x 350	70,087	31,469	25,175
640 x 480	59,940	31,469	25,175
640 x 480 p60	59,940	31,469	25,175
720 x 480 p60	59,940	31,469	27,000
720 x 576 p50	50,000	31,250	27,000
720 x 400	70,087	31,469	28,322
640 x 480	75,000	37,500	31,500
848 x 480	60,000	31,020	33,750
640 x 480	85,008	43,269	36,000
800 x 600	60,317	37,879	40,000
800 x 600	75,000	46,875	49,500
800 x 600	85,061	53,674	56,250
1024 x 768	60,004	48,363	65,000
1280 x 720 p50	50,000	37,500	74,250
1280 x 720 p60	60,000	45,000	74,250
1920 x 1080 i50	50,000	28,125	74,250
1920 x 1080 i60	60,000	33,750	74,250
1280 x 720	59,855	44,772	74,500
1024 x 768	75,029	60,023	78,750
1280 x 800	59,810	49,702	83,500
1366 x 768	59,790	47,712	85,500
1360 x 768	60,015	47,712	85,500
1024 x 768	84,997	68,677	94,500
1440 x 900	59,887	55,935	106,500
1152 x 864	75,000	67,500	108,000
1280 x 960	60,000	60,000	108,000
1280 x 1024	60,020	63,981	108,000
1152 x 864	85,000	77,095	119,651
1400 x 1050	59,978	65,317	121,750
1280 X 800	84,880	71,554	122,500
1280 x 1024	75,025	79,976	135,000
1440 X 900	74,984	70,635	136,750
1680 x 1050	59,954	65,290	146,250
1280 x 960	85,002	85,938	148,500
1920 x 1080	60,000	67,500	148,500
1400 X 1050	74,867	82,278	156,000
1280 x 1024	85,024	91,146	157,000
1440 X 900	84,842	80,430	157,000
1600 x 1200	60,000	75,000	162,000

Kontakta Dell

För kunder i Förenta staterna ring 800-WWW-DELL(800-999-3355).



NOTERA: Om du inte har någon aktiv internetanslutning kan du hitta kontaktinformationen på din faktura, packsedel, räkning eller i Dells produktkatalog.

Dell™ erbjuder flera online- och telefonbaserade supportalternativ. Tillgänglighet beror på land och produkt, och vissa tjänster kanske inte erbjuds i ditt område. Kontakta Dell för försäljnings-, teknisk support- eller kundtjänstfrågor:

- 1 Besök support.dell.com.
- 2 Kontrollera land eller region i **Välj land/region**-rullmenyn längst ned på sidan.
- 3 Klicka på **Kontakta oss** till vänster på sidan.
- 4 Välj lämplig tjänst eller supportlänk efter dina behov.
- 5 Välj den metod för att kontakta Dell som passar bäst.

Bilaga: Ordlista

ANSI LUMENS — En standard för mätning av ljusstyrka. Det beräknas genom att dela upp en kvadratmeter bild i nio lika stora rektanglar, mäta luxvärdet (ljusstyrkan) i mitten av varje rektangel och beräkna genomsnittsvärdet för de nio punkterna.

BILDKVOT — Den populäraste bildproportionen är 4:3 (4 genom 3). Tidiga TV- och databildsformat har bildproportionen 4:3, vilket innebär att bildens bredd är 4/3 gånger höjden.

Ljusstyrka — Mängden ljus som avges från en display eller projektdisplay eller projektor. Projektorns ljusstyrka mäts med ANSI lumens.

Färgtemperatur — Återgivning av vitt ljus. Lägre färgtemperatur antyder varmare (mer gult/rött) ljus medan högre färgtemperatur antyder ett svalare (mer blått) ljus. Standardenheten för färgtemperatur är Kelvin (K).

Komponentvideo — En metod att leverera video som består av luminanssignalen och två separata krominanssignaler och definieras av Y'Pb'Pr' för analoga komponenter och Y'Cb'Cr' för digitala komponenter. Komponentvideo finns på dvd-spelare.

Kompositvideo — En videosignal som kombinerar luma (ljusstyrka), chroma (färg), färgsynksignal (färgreferens) och synk (horisontala och vertikala synkroniseringssignaler) till en signal vågform över ett enda trådpar. Det finns tre format, nämligen NTSC, PAL och SECAM.

Komprimerad upplösning — Om ingångsbilderna har högre upplösning än den projektorns upplösning skalas bilden tills den passar projektorns egen upplösning. Kompression i digitala enheter innebär att en del bildinnehåll förloras.

Kontrastproportion — Andel ljusa och mörka värden i en bild, eller förhållandet mellan maximala och minimala värden. Det finns två metoder som används av projektorindustrin för mätning av förhållandet:

- 1 *Full On/Off* — mäter förhållandet ljusutmatning för en helt vit bild (full on), och ljusutmatningen för en helt svart (full off) bild.
- 2 *ANSI* — mäter ett mönster på 16 omväxlande svarta och vita rektanglar. Den genomsnittliga ljusutmatningen från de vita rektanglarna delas med den genomsnittliga ljusutmatningen från de svarta rektanglarna för fastställning av ANSI kontrastförhållandet.

Full On/Off kontrasten är alltid högre än *ANSI* kontrasten för samma projektor.

dB — decibel — En enhet som används för att uttrycka den relativa skillnaden i ström eller intensitet, vanligen mellan två akustiska eller elektriska signaler, och motsvarar tio gånger den enkla logaritmen av förhållandet mellan två nivåer.

Diagonal skärm — En metod för mätning av storleken av en skärm eller en projicerad bild. Den mäter från ett hörn till motsatt hörn. En 2,7 m hög och 3,6 m bred duk har en diagonal på 4,5 m. Detta dokument antar att diagonalmåtten gäller det traditionella 4:3-förhållandet för datorbilden enligt ovanstående exempel.

DHCP — Dynamic Host Configuration Protocol — Ett nätverksprotokoll som gör det möjligt för en server att automatiskt tilldela en TCP/IP-adress till en enhet.

DLP® — Digital Light Processing™ — Reflekterande displayteknologi som utvecklats av Texas Instruments, med små manipulerade speglar. Ljus passerar genom ett färgfilter och skickas till DLP-speglar som arrangerar RGB-färgerna i en bild som projiceras på en skärm, även känt som DMD.

DMD — Digital Mikrospiegel enhet — Varje DMD består av tusentals lutande, mikroskopiska aluminiumspeglar som monterats på en dold elektromagnet.

DNS — Domännamnssystem — En Internettjänst som översätter domännamn till IP-adresser.

Brännvidd — Avståndet från linsens yta till dess brännpunkt.

Frekvens — Repetitions hastigheten i cykler per sekund elektriska signaler. Mäts i Hz (Hertz).

HDCP — High-Bandwidth Digital-Content Protection — En specifikation som utvecklats av Intel™ Corporation för att skydda digital underhållning över digitala gränssnitt, t.ex. DVI och HDMI.

HDMI — High-Definition Multimedia Interface — HDMI överför både okomprimerad högdefinitionsvideo, digitalt ljud och enhetens kontrolldata i en enda anslutning.

Hz (Hertz) — Frekvensenhet.

IEEE802.11 — En uppsättning med standard för wireless local area network (WLAN) kommunikation. 802.11b/g/n använder 2,4 GHz-bandet.

Keystone korrigerig — Anordning som korrigerar en förvriden bild (vanligen bred översida, smal undersida) för projicerad bild som orsakats av en felaktig projiceringsvinkel.

Maximalt avstånd — Avståndet från en skärmprojektor kan vara att projicera en bild som går att använda (tillräckligt ljus) i ett helt mörklagt rum.

Maximal bildstorlek — Den största bilden en projektor kan projicera i ett mörklagt rum. Detta begränsas vanligen av den optiska brännpunkten.

Minimavstånd — Den närmaste position som en projektor kan fokusera en bild på en skärm.

NTSC — National Television Standards Committee. Nordamerikansk standard för video och utsändning med ett videofORMAT på 525 linjer vid 30 rutor per sekund.

PAL — Phase Alternating Line. En europeisk sändningsstandard för video och utsändningar med ett videofORMAT på 625 linjer vid 25 rutor per sekund.

Omvänd bild — En funktion som gör att du kan vända bilden horisontalt. Vid användning i normal framåtriktad projektionsmiljö visas text, bilder osv spegelvänt. Omvänd bild används vid bakprojektion.

RGB — Röd, grön, blå — används vanligen för att beskriva en skärm som kräver separata signaler för var och en av de tre färgerna.

S-Video — En videoöverföringsstandard som använder en 4-pin mini-DIN anslutning för att skicka videoinformation på tvåsignalkablar som kallas ljushet (ljusstyrka, Y) och krominans (färg, C). S-Video kallas även för Y/C.

SECAM — En fransk internationell sändningsstandard för video och utsändningar nära besläktad med PAL men med en annorlunda metod för sändning av färginformation.

SSID — Service Set Identifiers — Ett namn som används för att identifiera det särskilda trådlösa LAN som användare vill ansluta till.

SVGA — Super Video Graphics Array — 800 x 600 bildpunkter.

SXGA — Super Extended Graphics Array — 1280 x 1024 bildpunkter.

UXGA — Ultra Extended Graphics Array — 1600 x 1200 bildpunkter.

VGA — Video Graphics Array — 640 x 480 bildpunkter.

WEP — Wired Equivalent Privacy — Detta är en metod för kryptering av kommunikationsdata. Krypteringsnyckeln skapas och meddelas endast till kommunikationsanvändare så att kommunikationsdata inte kan dekrypteras av tredje part.

XGA — Extended Video Graphics Array — 1024 x 768 bildpunkter.

WXGA — Wide Extended Graphics Array — 1280 x 800 bildpunkter.

1080p — 1080p är kortidentifieringen för en uppsättning med HDTV högdefinitionsvideolägen som karakteriseras av 1080 horisontella linjers upplösning och progressiv sökning vilket betyder att bilden inte är sammanflätad såsom vid 1080i visningsstandard.

Zoomlins — Lins med en variabel brännvidd som gör att operatören kan zooma in eller ut och göra bilden mindre eller större.

Zoomobjektivförhållande — Förhållandet mellan den minsta och den största bild ett objektiv kan projicera från ett fast avstånd. Ett zoomobjektivförhållande på 1,4:1 innebär t.ex. att en tiofots bild utan zoom skulle bli en fjortonfots bild med full zoom.

Index

A

- Anslutning av projektorn
 - 12 V likströmskontakt 23
 - 3 RCA till 3 RCA
 - komponentvideokabel (hane till hane) 20
 - Ansluta en dator med en RS232-kabel 14, 15
 - Ansluta med en HDMI-kabel 21
 - Ansluta med en S-videokabel 17
 - Anslutning med komponentkabel 19
 - Anslutning med kompositvideokabel 18
 - HDMI kabel 21, 22
 - Kompositvideokabel 18
 - Motordriven projektionsskärm 23
 - RS232 (9-pin D-sub hona till hona pin2-3 swap) kabel 14, 24
 - Strömsladd 12, 13, 14, 15, 17, 18, 19, 20, 21, 22, 23, 24
 - S-videosladd 17
 - Till dator 12
 - USB till USB-kabel 12
 - USB-A till USB-B-kabel 15
 - VGA till VGA-kabel 12, 13
 - VGA till YPbPr-kabel 19
- Anslutningsportar
- +12 V DC-utgång 10
 - HDMI-A kontakt 10

- HDMI-B anslutning 10
- Komponentvideoringång 10
- Kompositvideokontakt 10
- Ljudingång 10
- Ljudutgång 10
- Mini-USB-anslutning (mini-typ B) till fjärrkontroll 10
- Nätssladdskontakt 10
- Plats för säkerhetskabel 10
- RJ45-anslutning 10
- RS232 (D-sub)-kontakt 10
- S-videokontakt 10
- USB typ A-kontakt för USB-betraktningssapparat 10
- USB typ B-kontakt för USB-bildskärm 10
- VGA-A ingång (D-sub) 10
- VGA-A utgång (genomkoppling av bildskärmen (monitor loop-through)) 10
- VGA-B ingång (D-sub) 10
- WiFi USB-kontakt (typ A) 10

B

- Byte av lampa 106

D

- Dell kontakta 115

F

- Felsökning 101
 - Kontakta Dell 101
- Fjärrkontroll 32
 - IR-mottagare 31

H

- Huvudenhet 8
 - Fokusspak 8
 - Hissknapp för höjjusteringar 8
 - IR-mottagare 8
 - Kontrollpanel 8
 - Lins 8
 - Linsskydd 8

J

- Justera projektorns zoom och fokus 27
 - Fokusering 27
 - Horisontell objektivskiftratt 27
 - Objektivskiftlås 27
 - Sidolucka 27
 - Vertikal objektivskiftratt 27
 - Zoomring 27
- Justera projicerad bild 26
 - Hissknapp 26
 - Höj projektorn 26
 - sänka projektorn
 - Hissfot 26
 - Lutningsjusteringshjul 26
 - Sänka projektorns höjd 26

K

- Kontakta Dell 7, 104, 106
- Kontrollpanel 30

O

- OSD-meny 37
 - AVANCERADE INSTÄLLNINGAR 40
 - HJÄLP 54
 - INGÅNGSKÄLLA 37
 - INGÅNGSKÄLLA FLERA SKÄRMAR 38
 - LJUDINMATNING 40
 - Ljudkontroll 38
 - Ljusstyrka/kontr. 39
 - SPRÅK 54
 - VIDEOLÄGE 39
 - VOLYM 40

S

- Slå på /stänga av projektorn
 - Slå på projektorn 25
 - Stänga av projektorn 25
- Specifikationer
 - Antal bildpunkter 108
 - Bullernivå 109
 - Färghjulshastighet 108
 - I/O-kontakter 109
 - Kontrastförhållande 108
 - Ljud 109
 - Ljusstyrka 108
 - Ljusventil 108
 - Mått 109

Miljöbetingad 109
Projektionsavstånd 108
Projektionslins 108
Projektionsskämsstorlek 108
RS232-protokoll 112
Strömförbrukning 109
Strömförsörjning 108
Uniformitet 108
Videokompatibilitet 108
Vikt 109
Visningsbar färg 108

support

kontakta Dell 115

T

telefonnummer 115